

Køleskab
Refrigerator
Kühlgerät
Kjøleskap
Kylskåp
Koelkast
Jääkaappi

SSM 9450 X A+
SSM 9450 A+

Bedienungsanleitung
Operating instructions

Blomberg

da-Register 1-9

Sikkerheden først	/1
Transportinstruktioner	/2
Bortskaffelse	/2
Opsætning af apparatet	/2
Lær dit apparat at kende	/3
Forslag til placering af madvarer i køle-svaleskabet	/3
Inden igangsætning	/4
Indstilling af driftstemperaturen	/4
Køling	/5
Afrimning af apparatet (ferskvarer)	/5
Udskiftning af det indvendige lyspære	/5
Rengøring og pleje	/6
Praktiske tips og bemærkninger	/6
Eksempler på anvendelse	/7
Normal funktionsstøj	/7
Hvad nu, hvis	/8
Vende dørene	/8
Betydning af energimikrokort	/9

en-Index 1-9

Safety first	/1
Transport instructions	/2
Disposal	/2
Device Setup	/2
Get to know your device	/3
Suggested arrangement of food in the larder fridge	/3
Prior to startup	/4
Setting the operating temperature	/4
Cooling	/5
Defrosting of the device (Fresh Food)	/5
Replacing the interior light bulb	/5
Cleaning and care	/6
Practical tips and notes	/6
Examples of use	/7
Normal operating noises	/7
What, if	/8
Reversing the doors	/8
Meaning of energy fiche ■ ■ ■ ■ ■ /9	/9

de-Inhalt 1-9

Wichtige Hinweise zu Ihrer Sicherheit	/1
Transporthinweise	/2
Entsorgung	/2
Geräteinstallation/Aufstellung	/2
Lernen Sie Ihr neues Gerät kennen	/3
Empfohlene Lagerung der Lebensmittel in Ihrem Gerät	/3
Vor der ersten Inbetriebnahme	/4
Einstellen der Betriebstemperatur	/4
Kühlen	/5
Abtauen des Gerätes (Kühlbereich)	/5
Austausch der Innenbeleuchtungsglühbirne	/5
Reinigung und Pflege	/6
Praktische Tipps und Hinweise	/6
Anwendungsbeispiele	/7
Normale Betriebsgeräusche	/7
Was mache ich, wenn	/8
Türanschlag umkehren	/8
Bedeutung der Energieeffizienzinformation	/9

no-Indeks 1-9

Sikkerheten kommer først!	/1
Transportanvisninger	/2
Skroting	/2
Innretning av apparatet	/2
Bli kjent med kjøleskapet	/3
Forslag til plassering av matvarer i kjøleskapet	/3
Før oppstart	/4
Stille driftstemperaturen	/4
Nedkjøling	/5
Avising av kjøleskapet (ferskmat)	/5
Skifte ut interiøret lyspære	/5
Rengjøring og stell	/6
Praktiske tips og merknader	/6
Brukseksempler	/7
Normale driftslyder	/7
Hva om	/8
Omhengsling av dørene	/8
Betydning av strømplugg	/9

sv-Index 1-9

Säkerheten först	/1
Transportinstruktioner	/2
Avfallshandtering	/2
Installation av enhet	/2
Lär känna din enhet	/3
Rekommenderad förvaring av mat i kylskåpet	/3
Innan uppstart	/4
Ställ in driftstemperatur	/4
Kylning	/5
Avfrostning av enheten (färska mat)	/5
Utbyte av den inre glödlampan	/5
Rengöring och vård	/6
Praktiska råd och anmärkningar	/6
Exempel på användning	/7
Normala driftsljud	/7
Vad gör jag om	/8
Byte av dörrar	/8
Energianslutning	/9

nl-Index 1-9

Veiligheid is het belangrijkste!	/1
Transportinstructies	/2
Verwijderen	/2
Installatie van het toestel	/2
Uw toestel leren kennen	/3
Aanbevolen rangschikking van levensmiddelen in het apparaat	/3
Voor het opstarten	/4
De werkingstemperatuur instellen	/4
Koelen	/5
Ontdooien van het toestel (Vers voedsel)	/5
Het lampje van de binnenverlichting vervangen	/5
Schoonmaak en onderhoud	/6
Praktische tips en opmerkingen	/6
Voorbeelden van gebruik	/7
Normale werkingsgeluiden	/7
Wat als	/8
De deuren omkeren	/8
Betekenis van energieplaatje ■ ■ ■ ■ /9	/9

Turvallisuus ensin.....	/1
Kuljetusohjeet.....	/2
Hävittäminen	/2
Laitteen asetukset	/2
Laitteen ominaisuudet	/3
Lisävarusteiden käyttö	/3
Ennen käynnistystä	/4
Käyttölämpötilan asettaminen	/4
Jäähdytys	/5
Laitteen sulatus (tuoreruoka)	/5
Sisälampun vaihtaminen	/5
Puhdistus ja huolto	/6
Käytännöllisiä vihjeitä ja huomautuksia.....	/6
Käyttöesimerkkejä	/7
Normaalit käyttöäänät	/7
Entä jos	/8
Ovien uudelleensijoitus	/8
Energiakortin merkitys ■ ■ ■ ■ ■	/9

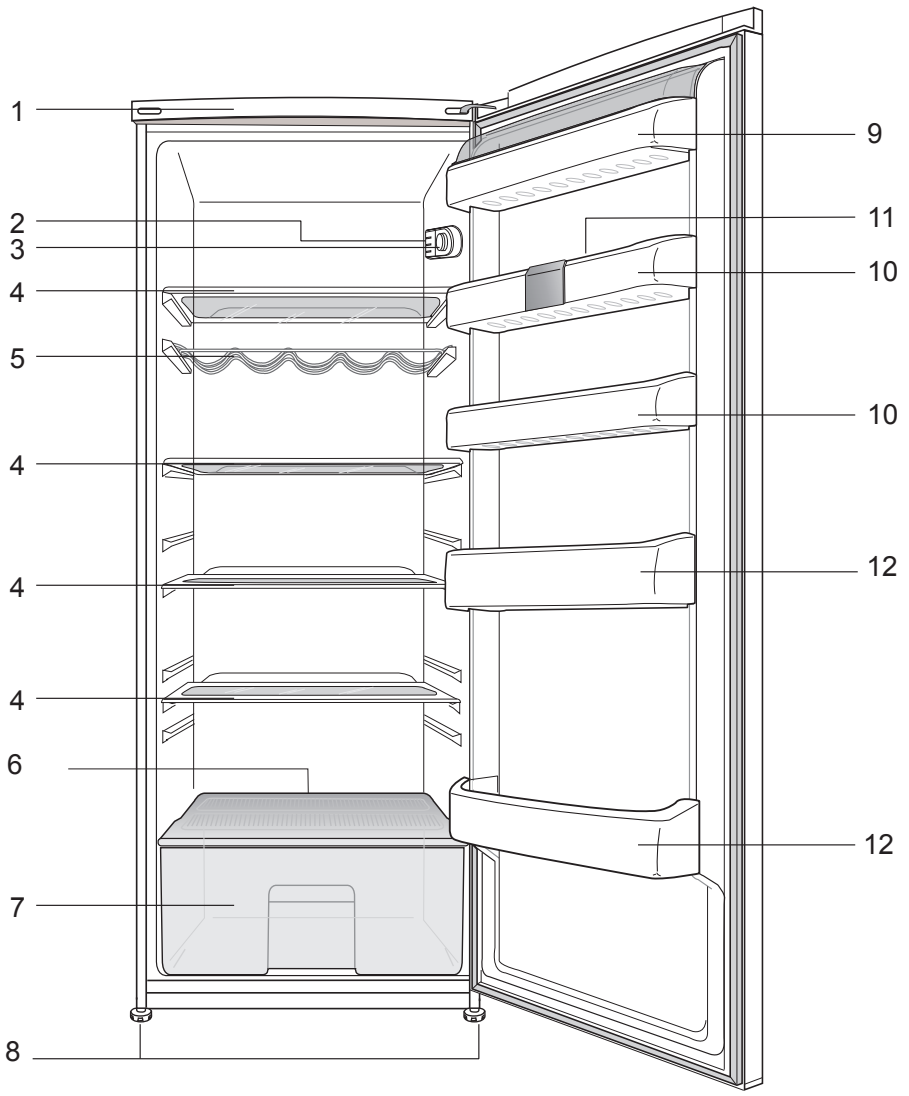

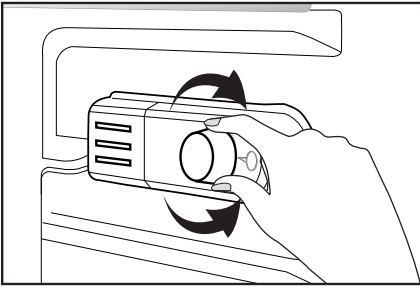

2

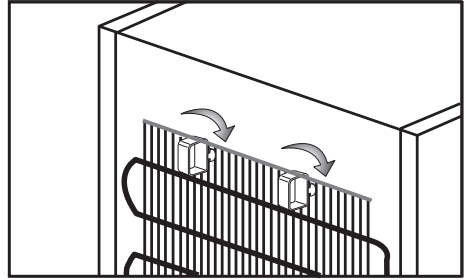

3

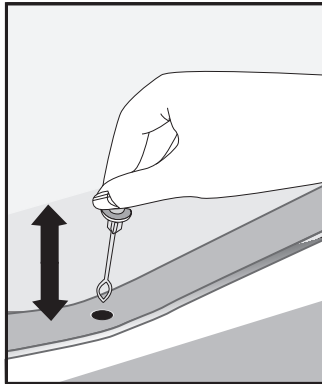

4

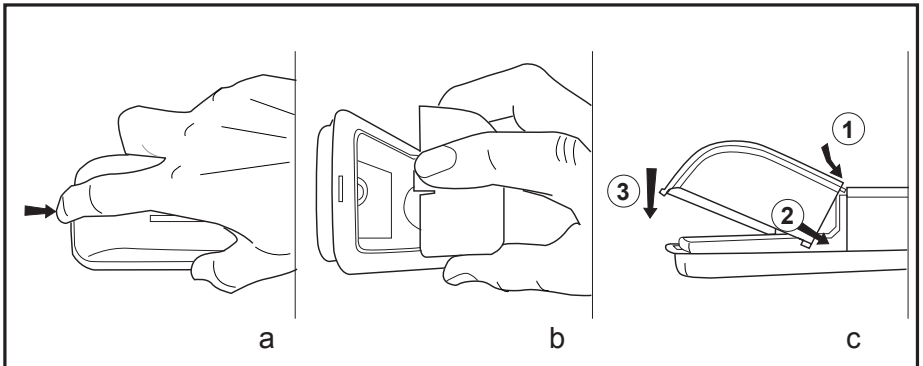

5

(16)

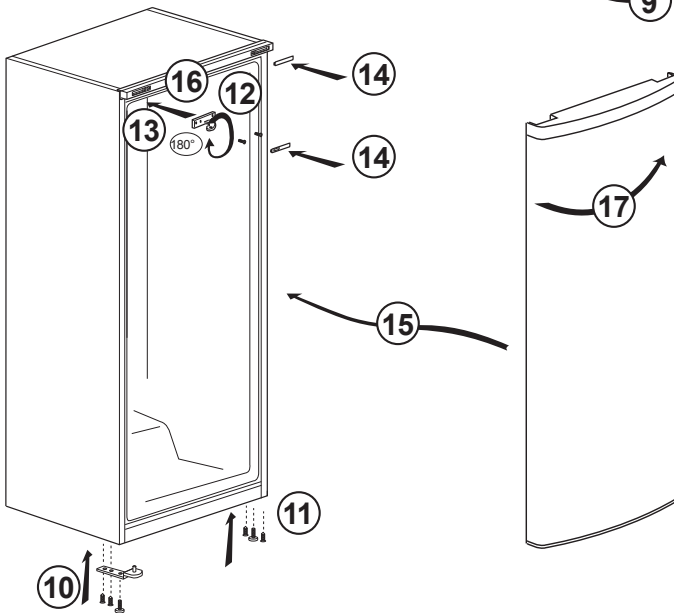
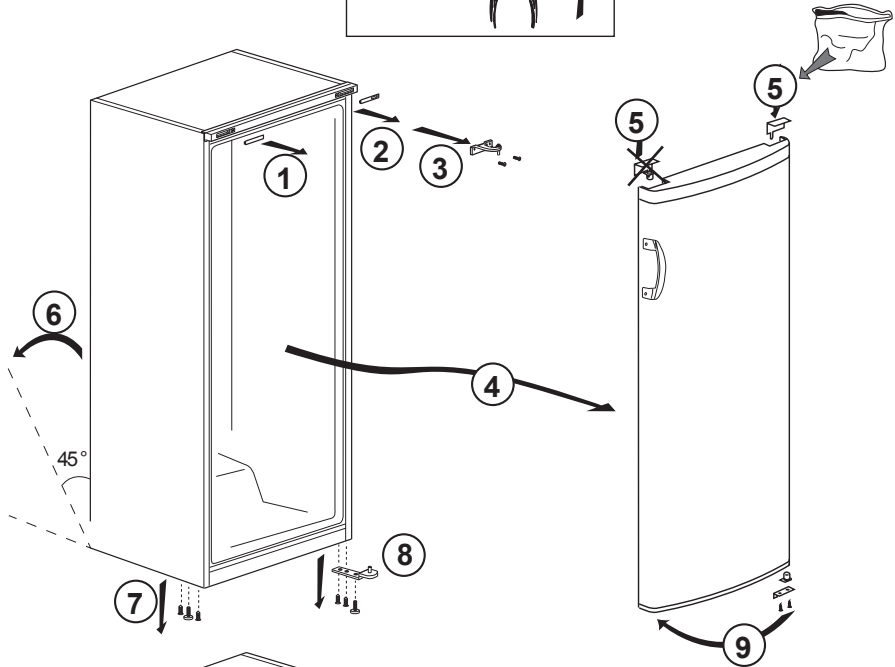
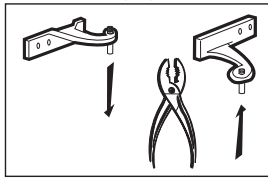

Tillykke med dit valg af produkt, der uden tvivl vil give dig mange års god funktion.

Sikkerheden først!

Læs venligst brugsanvisningen grundigt. Den indeholder vigtige informationer omkring brugen af dit produkt. Hvis instruktionerne ikke overholdes, kan du miste retten til gratis service i garantiperioden. Gem venligst denne vejledning på et sikkert sted og overdrag den til senere brugere, hvis den kan bruges.

- Tilslut ikke dit køle-fryseskab til strømforsyningen, før al emballage og transportbeskyttelse er fjernet.
- Lad det stå mindst 4 timer, før det sættes til for at lade systemet sætte sig, hvis det har været transporteret vandret.
- Dette køle-/fryseskab skal kun bruges efter hensigten, dvs. opbevaring og nedfrysning af spiselige fødevarer.
- Vi fraråder anvendelse af dette apparat i uopvarmede, kolde rum, så som garage, vinterhave, anneks, skur, udhus, osv., se "Placering".
- Ved levering skal du ved kontrol sikre dig, at produktet ikke er ødelagt, og at alle dele og tilbehør er i perfekt stand.
- Lad ikke et ødelagt køle-/fryseskab køre; check i tvivlstilfælde hos leverandøren.
- Lad ikke børn lege med apparatet.
- Stå eller sid ikke på apparat eller udræksdelene og lad heller ikke børn stå eller sidde derpå.
- Hæng ikke på køleskabets låge.

- Dit køle-/fryseskab indeholder ingen fluoriderede kølemidler (CFC/HFC), men indeholder det kølende isobutan (R 600 a), en naturlig gas, der er højt forenelig med miljøet. (R 600 a) er letantændelig. Derfor skal du sikre dig, at kølekredsløbet ikke bliver beskadiget enten under transport eller under drift.
 - ! tilfælde af beskadigelse;
 - Undgå åben ild, gnister og brandfarlige stoffer.
 - Udluft øjeblikkeligt rummet, hvor apparatet er placeret.
 - Kølemiddel, der sprøjter ud, kan forårsage øjenskader.
- Arealet i det rum, hvor apparatet er installeret, skal ikke være mindre en 10 kubik meter.
- Bortskaf ikke apparatet ved at brænde det. Dit apparat indeholder ikke-CFC stoffer i isoleringen, hvilke er brandbare.
- Kontakt venligst de lokale myndigheder for information om bortskaffelse og faciliteter til rådighed.
- △ Advarsel - Hold ventilationsåbninger i apparatets indkapsling eller i indbygningskonstruktionen fri for blokering.
- △ Advarsel - Brug ikke mekanisk udstyr eller andre midler til at forcere afrimnings processen, undtagen dem som producenten har anbefalet.
- △ Advarsel - Undlad at beskadige kølekredsløbet.
- △ Advarsel - Brug ikke elektrisk udstyr inde i madopbevaringsafdelingen i apparatet, medmindre de er af en type anbefalet af producenten.
- Undgå berøring af den metalliske kondensator trådføring på bagsiden af køle-/fryseskabet, da der er risiko for skade.
- I tilfælde af en mulig funktionsfejl skal apparatet først tages ud af strømforsyningen.
- Inden apparatet rengøres, skal stikket altid trækkes ud strømforsyningen, eller sikringen afbrydes. Træk ikke i ledningen – træk i hanstikket.
- Reparationer på det elektriske udstyr må kun udføres af kvalificerede eksperter. Hvis forbindelseskablet er beskadiget, skal producenten eller kundeservice erstatte det for at undgå fare.
- Dette apparat er ikke beregnet til at blive brugt af personer (inkl. børn) med reducerede fysiske, følelsesmæssige eller mentale evner, eller med mangel på erfaring og viden, medmindre de er overvåget, eller de har fået vejledning i brugen af apparatet af en person, der er ansvarlig for deres sikkerhed.
- Små børn bør overvåges for at sikre, at de ikke leger med tumbleren.

Transportinstruktioner

Apparatet bør kun transporteres opretstående. Emballagen skal være intakt under transporten. Efter at have været transporteret liggende må udstyret først tages i funktion efter igen at have været lodretstående i 4 timer. Apparatet skal beskyttes mod regn, fugt og andre atmosfæriske påvirkninger. Producenten påtager sig intet ansvar, hvis sikkerhedsinstruktionerne er tilsidesat.

Bortskaffelse

Gør øjeblikkeligt apparatet ubrugeligt. Træk stikket ud af kontakten og afbryd netkablet. Fjern eller ødelæg snap- eller smæklåse, inden apparatet bortskaffes. På den måde forhindrer du børn i at låse sig selv inde og derved bringe deres liv i fare.

Opsætning af apparatet

- Dit apparat skal ikke køre i et rum, hvor temperaturen sandsynligvis falder til under 10 °C om natten og/eller især om vinteren. Apparatet fungerer måske ikke ved lave temperaturer, hvilket kan resultere i en reduktion i fødevarernes holdbarhed.

- Klimaklassificeringen for dit apparat er opgivet i brochuren for Tekniske Egenskaber og skrevet på typeskiltet inde i apparat. Det angiver de egnede rumtemperaturer som forklaret nedenfor.

Klimaklasse Rumtemperaturer

SN.....	+10 °C til 32 °C
N.....	+16 °C til 32 °C
ST.....	+18 °C til 38 °C
T.....	+18 °C til 43 °C
SN-ST.....	+10 °C til 38 °C
SN-T.....	+10 °C til 43 °C

Placering

Apparatet skal kun placeres i tørre rum, der kan blive udluftet.

Undgå direkte sollys eller direkte varmekilder som f.eks. en ovn eller radiator.

Hvis dette ikke kan undgås, bør følgende mindsteafstande overholdes:

Elektriske ovne: 3,00 cm

Radiator: 3,00 cm

Afkølingsudstyr: 2,50 cm

- Sørg for tilstrækkelig luftcirkulation til dit apparat.

- Sørg for at der er tilstrækkelig med plads rundt om apparatet til at sikre fri luftcirkulation.

Monter de to vægafstandsstykker, der er leveret med apparatet, drejet en kvart omgang, på kondensatoren bag på apparatet (**Fig. 3**).

- Apparatet bør placeres på en jævn overflade. De to forreste fødder kan justeres efter ønske. For at sikre at dit apparat står lodret, kan du justere de to forreste fødder ved at dreje dem med eller mod uret, indtil produktet har fast kontakt med gulvet. Korrekt justering af fødder forhindrer overdreven vibration og støj.

Elektriske forbindelser

Advarsel

Dette apparat skal jordforbindes.

- Kontrollér om strømtypen og spændingen i apparatets placering svarer til den, der er angivet på mærkepladen inde i apparatet.

- Apparatets elektriske sikkerhed kan kun sikres, hvis jordingsanlægget i huset er installeret i overensstemmelse med regulativerne.

- Når apparatet sættes ind, skal det ikke stilles oven på kraftkablet, da kablet så vil blive beskadiget.

- Sørg for at stikket forbliver let tilgængeligt. Undlad at bruge en multiadapterskinne eller et mellemkabel.

Lær dit apparat at kende

Advarsel

Informationen nedenfor om tilbehør er blot givet som reference. Tilbehøret nedenfor er måske ikke nøjagtigt det samme som tilbehøret til dit apparat.

Fig. 1

1. Front plastikbelægning
2. Indvendigt lys
3. Termostatknop
4. Flytbare hylde
5. Vinhylde
6. Opsamlingskanal til optøet vand -
Afløbsrør
7. Grøntsagsskuffe
8. Justerbare fødder foran
9. Mejeriafsnit
10. Justerbare dørhylde
11. Ægafsnit
12. Flaskehylde

Inden igangsætning

Inden du begynder at bruge dit apparat, bør følgende punkter kontrolleres igen af sikkerhedsmæssige årsager.

- Står apparatet ordentligt på gulvet?
- Er der plads nok til god luftcirkulation?
- Er apparatet rent indvendigt? (Se også afsnittet "Rengøring og pleje")
- Sæt termostatknappen halvvejs mellem 1 og 5 eller min. og maks.
- Tilslut nu apparatet til strømforsyningen.

Kompressoren er tændt, det indvendige lys tænder, når lågen åbnes.

Undlad at sætte madvarer i køleskabet, før temperaturen har nået det ønskede niveau.

Indstilling af driftstemperaturen (Fig. 2)

Driftstemperaturen reguleres ved temperaturstyringen.

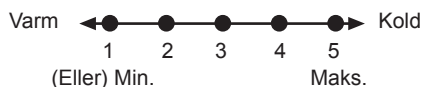

1 = Laveste indstilling af køling
(varmeste indstilling)

5 = Højeste indstilling af køling
(koldeste indstilling)

(Eller)

Min. = Laveste indstilling af køling
(varmeste indstilling)

Max. = Højeste indstilling af køling
(koldeste indstilling)

Gennemsnitstemperaturen inde i køleskabet bør være omkring +5 °C

Vælg indstilling efter ønsket temperatur.

Du kan stoppe driften på dit apparat ved at indstille termostat knappen på position "0".

Bemærk venligst, at der er forskellige temperaturer i køleområdet.

Det koldeste område er umiddelbart over grøntsagsrummet.

Den indvendige temperatur afhænger også af rumtemperaturen, hvor ofte lågen åbnes, og mængden af madvarer, der opbevares i køleskabet.

Hvis lågen åbnes ofte, får det den indvendige temperatur til at stige.

Det anbefales derfor at lukke døren så hurtigt som muligt efter brug.

Køling

Opbevaring af mad

Køleskabsrummet er beregnet til kortvarig opbevaring af friske mad- og drikkevarer.

Opbevar mælkeprodukter i den tilsigtede afdeling i køleskabet.

Flasker kan opbevares i flaskeholderen eller i lågens flaskehylde.

Råt kød opbevares bedst i en plasticpose allernederst i køleskabet.

Lad varme mad- og drikkevarer afkøle i rumtemperatur, inden de sættes ind i køleskabet.

Bemærk

Opbevar kun koncentreret alkohol opretstående og stramt lukket.

Bemærk

Opbevar ikke ekspositive stoffer eller beholdere med brandbare drivgasser (flødeskum på dåse, spraydåser osv.) i køleskabet. Der er **fare for eksplosion**.

Afrimning af apparatet

Køleskabsafdelingen afrimer automatisk. Det optøede vand flyder gennem afløbskanalen ned i en opsamlingsbakke på apparatets bagside (**Fig. 4**).

Under optøning dannes der mikroskopiske vanddråber bag på køleskabet som følge af fordampningen.

Hvis alle dråberne ikke løber ned, kan de fryse igen efter afrimning. Tag dem væk med en klud vredet op i varmt vand, men brug aldrig en hård eller skarp genstand.

Check the flow of the thawed water from time to time. It may become plugged occasionally. Rengør det med en vatpind eller lign. (se afsnittet "Rengøring og pleje").

Udskiftning af den indvendige lyspære (Fig. 5)

I tilfælde af at lyset svigter, sluk for apparatet på stikkontakten og træk stikket ud. Følg nedenstående instruktioner for at kontrollere, om lyspæren har arbejdet sig selv løs.

Hvis lyset fortsat ikke virker, udskiftes pæren, med en ny 15 W (maks.) pære med E14 gevind (fig. 5). Reserverpærer kan købes i enhver el-installationsforretning.

1. Sluk for apparatet på stikkontakten og træk stikket ud. Du vil måske finde det praktisk at tage hyldeerne ud for nem adgang.

2. Tag lyssprederdækslet af som vist i figur (a-b).

3. Udskift den udbrændte pære.

4. Genmonter lyssprederdækslet som vist i figur (c).

"Skub fast for at sikre, at dækslet er monteret ordentligt."

5. Bortskaf forsigtigt den udbrændte pære med det samme.

"En pære til udskiftning kan nemt købes hos en god lokal elektriker eller gør-det-selv butik."

Rengøring og pleje

Indvendige og udvendige overflader

Bemærk

Træk altid stikket ud eller sluk eller tag sikringen ud inden rengøring.

Rengør udvendigt med lunkent vand og et mildt rengøringsmiddel.

Brug aldrig rensmidler, slibemidler eller syreholdige midler.

Tør de indvendige rum helt tørre.

Vær omhyggelig med at forhindre vand i at komme i kontakt med de elektriske forbindelser på temperaturstyringen eller det indvendige lys.

Hvis apparatet ikke skal bruges i lang tid, slukkes det og al maden tages ud. Rengør køle-/fryseskabet og lad døren være åben. For at bevare udseendet på køleskabet, kan du polere de udvendige overflader og dørdelene med en silicone voks.

Rengør kondensatoren på bagsiden af køleskabet en gang om året ved hjælp af en børste eller en støvsuger. Støvpbygning medfører højere energiforbrug. Kontroller jævnligt dørens pakning. Rengør kun med vand, og tør den helt tør.

Rengøring af dele

Hylder i døren:

Tag al maden ud af hylderne i døren. Løft hyldens låg opad og træk det til siden for at få det af. Tag hyldens bund af ved at skubbe den opad.

Opsamlingsbeholder (bakke):

Sørg for at bakken på bagsiden af køleskabet altid er ren. Løsn forsigtigt bakkens snaplukning fra kompressoren ved at skubbe den vha. et værktøj (f.eks. skruetrækker), så bakken kan fjernes.

Løft bakken, rengør den og tør den tør. Saml igen i modsat rækkefølge.

Grøntsagsfag eller skuffer:

For rengøring af en skuffe skal den trækkes så langt ud som muligt, vip den opad og træk den så helt ud.

Praktiske tips og bemærkninger

Køling

- Rens ferske madvarer og grøntsager, inden de lægges i grøntsagskurven.
- Emballer eller indpak altid madvarer, eller læg dem i en passende beholder, inden opbevaring i køleskabet.
- Indpak madvarer, der ikke egner sig til opbevaring ved kolde temperaturer, i plasticposer (ananas, meloner, agurker, tomater, osv.).
- Madvarer med kraftig lugt eller tilbøjelighed til at tage lugt til sig bør indpakkes i luft- eller lugttæt emballage.
- Opbevar ferske madvarer adskilt fra tilberedt mad for at undgå overførsel af bakterier.
- Opbevar aldrig frisk kød i køleskabet i mere end 2 eller 3 dage.
- Tag tiloversbleven dåsemad ud af dåsen og opbevar det i en egnet beholder.
- Se holdbarheden på madvarernes emballage.
- Undlad at spærre luftcirkulationen inde i køleskabet ved at tildække hylderne.
- Opbevar aldrig farlige eller giftige substanser inde i dit køleskab.
- Kontrollér altid mad, der har været opbevaret i lang tid, om det er egnet til at konsumere.
- Opbevar ikke ferskvarer og tilberedt mad i samme beholder.
- Luk døren straks efter, den er blevet åbnet for at undgå unødvendigt energiforbrug.
- Brug ikke hårde eller skarpe objekter til at fjerne isdannelsen.
- Sæt ikke varm mad ind i dit køleskab.

Eksempler på anvendelse

Hvidvin, øl og mineralvand	afkøl inden brug
Bananer	skal ikke opbevares i et køleskab
Fisk eller affald	opbevares kun i plasticposer
Ost	brug lufttætte beholdere eller plasticposer; for at få de bedste resultater, skal det tages ud af køleskabet en time før, det skal spises.
Meloner	opbevares kun i kort tid, brug lufttæt emballage/indpakning
Råt kød og fjerkræ	skal ikke opbevares sammen med sart mad så som tilberedt mad eller mælk

Normal funktionsstøj

Forskellige funktionslyde er helt normale som følge af køleskabets drift af kølesystem.

- Gurglende, hvæsende, kogende eller boblende lyde er forårsaget af kølemidlet, der cirkulerer inde i kølesystemet. Disse lyde kan stadig høres kort tid efter, kompressoren slukker.
- Pludselige, skarpe knækkende eller smældende lyde er forårsaget af udvidelse og sammentrækning af de indvendige vægge eller af nogle komponenter inde i kabinetterne.
- Brummende, svirrende, pulserende eller høje brummende lyde er forårsaget af kompressoren. Disse lyde er lidt højere ved opstart af kompressoren, og reduceres når apparatet når driftstemperaturerne.

Også for at undgå forstyrrende vibrationer og lyde skal du sikre dig, at;

- dit køleskab står i vater på alle fire fødder.
- dit køleskab ikke berører vægge, omgivende genstande eller køkkenskabe og møbler.
- dåser, flasker eller tallerkener i køleskabet ikke berører hinanden og står og klirrer.
- alle hylder og beholdere er monteret korrekt inde i køleskabets kabinetter og døre.

Hvad nu, hvis.....

1- Apparatet ikke virker, selvom der er tændt for det.

- Kontrollér om stikket er sat ordentligt i!
- Kontrollér om strømtilførslen er i orden, eller om en sikring er blevet afbrudt!
- Kontrollér temperaturstyring for korrekt indstilling!

2- Der er strømsvigt.

Hold dørene i dit apparat lukkede. Frossen mad vil ikke blive berørt, hvis strømsvigtet varer mindre end "Konserveringstid pga. fejl" (timer), der er angivet i brochuren med Tekniske Egenskaber. Hvis strømsvigtet varer længere tid, skal du kontrollere maden og konsumere det med det samme. Du kan også tilberede den optøede mad og så genindfryse den.

3- Lyset indvendigt virker ikke.

Kontroller strømforsyningen!

Kontroller pærens installation! Tag stikket ud af kontakten, inden du kontrollerer pæren. (Se også afsnittet "Udskift det indvendige lys")

4- Andre mulige funktionsfejl

Ikke alle funktionsfejl er en sag for vores kundeservice. Meget ofte kan du nemt løse problemet uden at tilkalde service. Inden tilkaldelse af service bedes du venligst kontrollere, om funktionsfejlen er forårsaget af en betjeningsfejl. Hvis det er tilfældet, og du har tilkaldt service, vil der blive opkrævet et servicegebyr, selvom om apparatet stadig er under garantien.

Hvis problemet varer ved, skal du kontakte din forhandler eller kundeservice. Hav venligst type og serienummer på dit apparat parat, når du ringer. Mærkepladen er placeret indvendigt.

Vende dørene

Fortsæt i numerisk rækkefølge (Fig. 6).

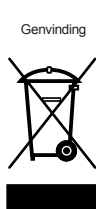

Dette produkt bærer symbolet for selektiv sortering af affald fra elektrisk og elektronisk udstyr (WEEE).

Det betyder, at dette produkt skal håndteres i henhold til det Europæiske Direktiv 2002/96/EC for at blive genanvendt eller afmonteret for at minimere påvirkningen af miljøet. For yderligere information bedes du kontakte de lokale myndigheder.

Elektroniske produkter, der ikke er omfattet af den selektive sorteringsproces, er potentielt farlige for miljøet og menneskets sundhed pga. af tilstedeværelsen af farlige substanser.

Energi

Producent

Model

Mere effektiv



Mindre effektiv

Energiforbrug kWh/år

(Baseret på standard testresultater for et døgn)

Aktuelt forbrug vil afhænge af, hvordan apparatet bruges, og hvor det placeres

Ferskvarer rumfang 1
Frosne madvarer rumfang 1
Svaleafdeling rumfang 1

Støj

(dB(A) re 1 pW)

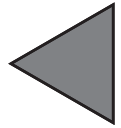

Du kan klistre energimikrokortet, der følger med i kassen, på området ovenfor.

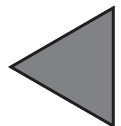

Congratulations on your choice of our product which will certainly provide you with many years of good service.

Safety comes first!

Please read this Instruction Manual carefully. It contains important information on how to use your new appliance. If instructions are not adhered to, you may lose your right to service at no charge during the warranty period. Please keep this manual in a safe place and pass it on to later users if applicable.

- Do not connect your appliance to the power supply until all packing and transit protectors have been removed.
- Leave to stand upright for at least 4 hours before switching on to allow the system to settle if transported horizontally.
- This appliance must only be used for its intended purpose, i.e. the storing and freezing of edible foodstuff.
- We do not recommend use of this appliance in an unheated, cold room e.g. garage, conservatory, annex, shed, outdoors etc., see 'Location'.
- On delivery, check to make sure that the product is not damaged and that all the parts and accessories are in perfect condition.
- Do not operate a damaged appliance if in doubt, check with your dealer.
- Do not allow children to play with the appliance.
- Do not sit or stand on, or let the children sit or stand on the appliance or on the pull-out parts.
- Do not hang on the appliance door.

- Your appliance contains no fluoridated coolants (CFC/HFC), but isobutane (R 600 a), a natural gas which is highly compatible with the environment. (R 600 a) is easily flammable. Therefore, be sure that the cooling circuit is not damaged either during transport or during operations.

In the event of damage;

- Avoid any open flame, sources of sparks and flammable substances.
 - Immediately air the room in which the appliance is located.
 - In case the coolant spraying out contacts you eyes it may cause eye injuries.
- The space in the room where the appliance is installed must not be smaller than 10 cubic metres.
 - Do not dispose of the appliance in a fire. Your appliance contains non CFC substances in the insulation which are flammable.
 - Please contact your local authority in your region for information on disposal methods and facilities available.

⚠ **Warning** - Keep ventilation openings on the appliance enclosure or in the built-in structure, clear of obstruction.

⚠ **Warning** - Do not use mechanical devices or other means to accelerate the defrosting process, other than those recommended by the manufacturer.

⚠ **Warning** - Do not damage the refrigerant circuit.

⚠ **Warning** - Do not use electrical devices inside the food storage compartments of the appliance, unless they are of the type recommended by the manufacturer.

- Avoid touching the metal condenser wiring on the backside of the appliance there is risk of injury.
- In the event of a possible malfunction, disconnect the appliance from the power supply first.
- Prior to cleaning the appliance always unplug the appliance or switch off the circuit breaker. Do not pull from the power cable. Pull from the plug.
- Repairs to the electrical equipment may only be made by qualified experts. If the power cable is damaged, the manufacturer or customer service must replace it in order to avoid danger.
- This appliance is not intended for use by persons (including children) with reduced physical, sensory or mental capabilities, or lack of experience and knowledge, unless they have been given supervision or instruction concerning use of the appliance by a person responsible for their safety.
- Children should be supervised to ensure that they do not play with the appliance.

Transport instructions

The device should be transported only in upright position.
The packing as supplied must be intact during transportation.
After a transport in the horizontal position, the device may only be taken into operation 4 hours after being stood up vertically again.
The appliance must be protected against rain, moisture and other atmospheric influences.
The manufacturer assumes no liability if safety instructions are disregarded.

Disposal

Make the appliance unusable immediately. Pull out the mains plug and cut the power cable. Remove or destroy snap or latch locks before disposing of the appliance. In this manner you prevent children from locking themselves in and endangering their lives.

Appliance setup

- Do not operate your appliance in a room where the temperature is likely to fall below 10 °C at night and/or especially in winter. At lower temperatures the appliance may not operate, resulting in a reduction in the storage life of the food.
- The climate class rate of your appliance is given on the rating label located inside the appliance. It specifies the appropriate operating ambient temperatures as explained below.

Climatic class Ambient temperatures

SN.....	+10 °C to 32 °C
N.....	+16 °C to 32 °C
ST.....	+18 °C to 38 °C
T.....	+18 °C to 43 °C
SN-ST.....	+10 °C to 38 °C
SN-T.....	+10 °C to 43 °C

Location

Only place the device in dry rooms which can be aired.

Avoid direct sunlight or direct heat sources such as a stove or a heater.

If this cannot be avoided, the following minimum distances should be maintained:

Electric stoves: 3,00 cm

Heater: 3,00 cm

Cooling devices: 2,50 cm

- Ensure sufficient air circulation for your device.
 - Make sure that sufficient room is provided around the appliance to ensure free air circulation.
- Fit the two plastic wall spacers supplied with the appliance rotating 1/4 turn to the condenser at the back of the appliance (**Fig. 3**).
- The device should be located on a smooth surface. The two front feet can be adjusted as required. To ensure that your appliance is standing upright adjust the two front feet by turning clockwise or counter-clockwise, until the product is in firm contact with the floor. Correct adjustment of feet avoids excessive vibration and noise.

Electrical connections

Warning

This appliance must be grounded.

- Check whether the power type and voltage your region corresponds to the one stated on the rating label inside the appliance.
 - The electrical safety of the appliance is only assured when the grounding system in the house is installed in accordance with regulations.
- When placing the appliance, do not let the power cable get stuck under it; otherwise the cable will be damaged.
- Ensure that the plug remains readily accessible. Do not use a multiple adapter bar or an extension cable.
- The electrical specifications of your appliance is given on the rating label located inside the appliance.
- Route power cable to allow easy connection and disconnection after installation.
- If the supply cord is damaged, it must be replaced by the manufacturer, its service agent or similarly qualified persons in order to avoid a hazard.
- A contact separator should be used if the power cable is not accessible. (for built-in models)

Get to know your device

Warning

Below information about accessories are supplied only for reference. Below accessories may not be exactly same as the accessories of your appliance.

Fig. 1

1. Front plastic trim
2. Interior light
3. Thermostat knob
4. Movable shelves
5. Wine rack
6. Defrost water collection channel - Drain tube
7. Crisper
8. Adjustable front feet
9. Dairy compartment
10. Adjustable door shelves
11. Egg compartment
12. Bottle shelf

Prior to startup

Before you begin operating your device, the following points should be re-checked for safety:

- Is the device standing properly on the floor?
- Is there sufficient space for good air circulation?
- Is the interior clean? (Also see the section "Cleaning and care")
- Set the thermostat knob half way between 1 and 5 or Min. and Max.
- Now connect the device to the mains.

The compressor is turned on; the interior light comes on when the door is opened.

Do not place foodstuff into the refrigerator until the temperature has reached the desired level.

Setting the operating temperature

(Fig. 2)

The operating temperature is regulated by the temperature control.

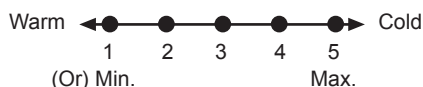

1 = Lowest cooling setting (Warmest setting)

5 = Highest cooling setting (Coldest setting)

(Or)

Min. = Lowest cooling setting

(Warmest setting)

Max. = Highest cooling setting

(Coldest setting)

The average temperature inside the fridge should be around +5°C.

Please choose the setting according to the desired temperature.

You can stop operation of your device by adjusting the thermostat knob to "0" position.

Please note that there will be different temperatures in the cooling area.

The coldest region is immediately above the vegetable compartment.

The interior temperature also depends on ambient temperature, the frequency with which the door is opened and the amount of foods kept inside.

Frequently opening the door causes the interior temperature to rise.

For this reason, it is recommended to close the door again as soon as possible after use.

Cooling

Food storage

The **fridge compartment** is for the short-term storage of fresh food and drinks.

Store milk products in the intended compartment in the refrigerator.

Bottles can be stored in the bottle holder or in the bottle shelf of the door.

Raw meat is best kept in a polyethylene bag in the compartment at the very bottom of the refrigerator.

Allow hot foods and beverages to cool to room temperature prior to placing them in the refrigerator.

Attention

Store concentrated alcohol only standing upright and tightly closed.

Attention

Do not store explosive substances or containers with flammable propellant gases (canned cream, spray cans etc.) in the device. There is a **danger of explosion**.

Defrosting of the device

The fridge compartment defrosts automatically. The thawing water flows through the drain channel into a collection container at the rear of the device (**Fig. 4**).

During defrosting, water droplets form at the back of the fridge due to the evaporator. If not all of the drops run down, they may freeze again after defrosting remove them with a cloth soaked in warm water, but never with a hard or sharp object.

Check the flow of the thawed water from time to time. It may become plugged occasionally. Clean it with a q-tip or similar (see the section "Cleaning and care").

Replacing the interior light bulb (Fig. 5)

Should the light fail to work switch off at the socket outlet and pull out the mains plug. Follow the below instructions to check if the light bulb has worked itself loose.

If the light still fails to work obtain a replacement E14 screw cap type 15 Watt (Max) bulb from your local electrical store and then fit it as follows:

1. Switch off at the socket outlet and pull out the mains plug. You may find it useful to remove shelves for easy access.
2. Remove the light diffuser cover as shown in figure (a-b).
3. Replace the burnt-out light bulb.
4. Reassemble the light diffuser cover as shown in figure (c).

"Push firmly to ensure cover is fitted properly."

5. Carefully dispose of the burnt-out light bulb immediately.

"Replacement light bulb can easily be obtained from a good local electrical or DIY store."

Cleaning and care

Interior and Exterior Surfaces

Attention

Always unplug the power cable or switch off the circuit breaker before cleaning.

Clean the exterior using lukewarm water and a mild detergent.

Never use detergents, abrasive or acidic agents.

Wipe the inside compartment dry.

Be careful to prevent water from getting into contact with the electrical connections of the temperature control or the interior light.

If the device is not going to be used for a long period of time, switch it off and remove all food. Clean the device and keep the door open. To preserve the appearance of your device, you can polish the exterior and the door accessories with a silicone wax.

Clean the condenser at the back of the device once a year using a brush or a vacuum cleaner. Dust build-up leads to increased energy consumption. Inspect the door gasket at regular intervals. Clean with water only, and wipe totally dry.

Cleaning of the accessories

Door shelves:

Remove all food from the door shelves. Lift the cover of the shelf upwards and pull it off sideward. Remove the bottom of the door shelf by pushing it upwards.

Collecting container (Pan):

Make sure that the pan at the back of the device is always clean. Gently release the snap of the pan from the compressor by pushing it using a tool (like screwdriver), so that the pan can be removed.

Lift the pan, clean it and wipe it dry. Re-assemble in reverse order.

Crisper or Drawers:

To clean a drawer, pull it out as far as possible, tilt it upwards and then pull it out completely.

Practical tips and notes

Cooling

- Clean fresh food and vegetables before storing in the crisper bin.
- Always pack or wrap food, or put it in a suitable container, before storing it in the appliance.
- Wrap food which is not suitable for storage at cold temperatures in polyethylene bags (pineapple, melons, cucumbers, tomatoes etc.).
- Food with strong odour or apt to acquire odour should be wrapped in airtight or smell-proof packaging material.
- Keep fresh food separate from cooked food, to avoid bacteria contamination.
- Never keep fresh meat in the fridge for more than 2 or 3 days.
- Remove any left-over canned food from the can and store it in a suitable container.
- Refer to the shelf life indicated on the food packaging.
- Do not obstruct the air circulation inside the device by covering the shelves.
- Never keep any dangerous or poisonous substances inside your device.
- Always check food that has been stored for a long period of time for its suitability for consumption.
- Do not store fresh and cooked food together in the same container.
- Close the door immediately after opening, to avoid unnecessary energy consumption.
- Do not use hard or sharp objects to remove the ice build-up.
- Do not load hot food into your device.

Examples of Use

White wine, beer and mineral water	chill before use
Bananas	do not store in a fridge
Fish or offal	store in polyethylene bags only
Cheese	use airtight containers or polyethylene bags; for best results, take out from the fridge an hour before consumption.
Melons	store only for a short period of time, use airtight packaging/wrapping
Raw meat and poultry	do not store together with delicate food such as cooked food or milk

Normal operating noises

Various functional noises are completely normal due to the operation of the cooling system of your appliance;

- Gurgling, hissing, boiling or bubbling noises are caused by the refrigerant, circulating inside the cooling system. These noises can still be heard for a short period of time after the compressor shuts off.
- Sudden, sharp cracking or popping noises are caused by the expansion and contraction of the inside walls or some components inside the cabinets.
- Buzzing, whirring, pulsating or high-pitched humming noises are caused by the compressor. These noises are slightly louder at the start-up of the compressor and reduce when the appliance reaches the operating temperatures.

Also to avoid disturbing vibrations and noises make sure that;

- Your refrigerator is standing level on all four feet.
- Your refrigerator is not in contact with the walls, surrounding objects or kitchen cabinets and furniture.
- Cans, bottles or dishes inside the refrigerator are not touching and rattling against each other.
- All shelves and bins are mounted correctly inside the refrigerator cabinets and doors.

What, if....

1- The device will not work, even though it is switched on.

- Check if the mains plug is properly connected!
- Check if the mains supply is in order, or if a fuse has been tripped!
- Check the temperature control for correct setting!

2- There is a power failure.

Your freezer is suitable for the long-term storage of frozen food that are available commercially and also can be used to freeze and store fresh food.

Do not open the door in case of a power failure.

For a  rated appliance, frozen food in the freezer compartment will not be affected if the power failure lasts shorter than the "Conservation Time From Failure (hours)" mentioned in the rating label.

If the power failure is longer than the "Conservation Time From Failure (hours)", then the food should be checked and either consumed immediately or cooked and then re-frozen.

3- The interior light does not work.

Check the power supply!

Check the installation of the light bulb! Unplug the power supply before checking the light bulb. (Also see the section "Replacing the interior light")

4- Other possible malfunctions

Not every malfunction is a case for our customer service. Very often, you can easily resolve the problem without requesting service. Before requesting service, please check if the malfunction has been caused by an operating error. If this is the case, and a service has been requested, a service charge will be levied even if the device is still under guarantee.

If the problem persists please contact your dealer or customer service. Please have the type and serial number of your device when calling. The rating label is located inside.

Reversing the doors

Proceed in numerical order (**Fig. 6**).



This product bears the selective sorting symbol for waste electrical and electronic equipment (WEEE).

This means that this product must be handled pursuant to European Directive 2002/96/EC in order to be recycled or dismantled to minimize its impact on the environment. For

further information, please contact your local or regional authorities.

Electronic products not included in the selective sorting process are potentially dangerous for the environment and human health due to the presence of hazardous substances.

Energy

Manufacturer
Model

More efficient



Less efficient

Energy consumption kWh/year
(Based on standard test results for 24 h)

Actual consumption will depend on how the appliance is used and where it is located

Fresh food volume l
Frozen food volume l
Chill compartment volume l

Noise
(dB(A) re 1 pW)

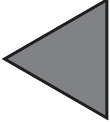

You may stick the energy fiche given in the polybag to the area above.

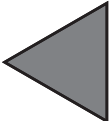

Herzlichen Glückwunsch zum Kauf unseres Produktes, das Ihnen ganz sicher viele Jahre lang gute Dienste leisten wird.

Wichtige Hinweise zu Ihrer Sicherheit!

Bitte lesen Sie diese Bedienungsanleitung aufmerksam durch. Sie enthält wichtige Informationen zum Betrieb Ihres neuen Gerätes. Wenn Sie sich nicht an die Anweisungen halten, verlieren Sie dadurch eventuell das Recht auf kostenlose Leistungen während der Garantiezeit. Bitte bewahren Sie dieses Handbuch an einem sicheren Ort auf und geben es an zukünftige Benutzer des Gerätes weiter.

- Schließen Sie Ihr Gerät nicht an die Stromversorgung an, solange nicht alle Verpackungsmaterialien und Transportsicherungen entfernt wurden.
- Wenn der Transport in waagerechter Lage durchgeführt wurde, lassen Sie das Gerät mindestens 4 Stunden aufrecht stehen, ehe Sie es einschalten, damit sich das Kühlsystem setzen kann.
- Dieses Gerät darf nur für seinen bestimmungsgemäßen Einsatzzweck verwendet werden: also zum Lagern und Einfrieren von Lebensmitteln.
- Wir raten davon ab, dieses Gerät in unbeheizten, kalten Räumen zu betreiben, wie in Garagen, Lagerräumen, Anbauten, Schuppen, Außenbereichen, und so weiter. Siehe „Aufstellungsort“.
- Achten Sie bei der Lieferung darauf, dass das Produkt nicht beschädigt ist und dass sich sämtliche Teile und Zubehörteile in einwandfreiem Zustand befinden.
- Arbeiten Sie niemals mit einem beschädigten Gerät; falls irgendwelche Zweifel bestehen sollten, fragen Sie beim Händler nach.
- Lassen Sie nicht zu, dass Kinder mit dem Gerät spielen.
- Setzen oder stellen Sie sich nicht selbst oder Kinder auf das Gerät oder auf ausziehbare Teile.
- Hängen Sie sich nicht an die Tür des Gerätes.
- Ihr Gerät enthält keine fluoridierten Kühlmittel (FKCW/HFC), sondern Isobutan (R 600 a), ein in der Natur vorkommendes, sehr umweltfreundliches Gas. (R 600 a) ist leicht entflammbar. Achten Sie daher darauf, dass der Kühlkreislauf weder beim Transport noch im Betrieb beschädigt wird.
Im Falle einer Beschädigung:
 - Vermeiden Sie sämtliche offenen Flammen, Funken und entflammbare Substanzen.
 - Lüften Sie den Raum, in dem das Gerät aufgestellt ist, sofort gut durch.
 - Austretendes Kühlmittel kann Ihre Augen bei Kontakt verletzen.
- Der Raum, in dem Sie das Gerät aufstellen, darf nicht kleiner als 10 m² sein.
- Entsorgen Sie das Gerät nicht durch Verbrennen. Die Isolierung Ihres Gerätes enthält brennbare Substanzen (FCKW-frei).
- Ihre örtlichen Behörden informieren Sie über die verfügbaren Entsorgungsweisen und -einrichtungen.
- △ **WARNUNG-** Belüftungsöffnungen an Geräteum- und -einbauten dürfen nicht abgedeckt werden.
- △ **WARNUNG-** Verwenden Sie außer den vom Hersteller empfohlenen, keine mechanischen oder anderen Hilfsmittel zum Beschleunigen des Abtauvorgangs.
- △ **WARNUNG-** Beschädigen Sie den Kühlkreislauf nicht.
- △ **WARNUNG-** Verwenden Sie im Lebensmittelaufbewahrungsbereich Ihres Gerätes keinerlei Elektrogeräte, sofern diese nicht vom Hersteller empfohlen werden.
- Vermeiden Sie es, die Metall-Kondensatorröhren an der Rückseite des Gerätes zu berühren; es besteht Verletzungsgefahr.
- Im Falle einer Fehlfunktion ziehen Sie immer zuerst den Netzstecker oder schalten die Sicherung aus.
- Vor der Reinigung des Gerätes ziehen Sie grundsätzlich den Netzstecker oder schalten die entsprechende Sicherung aus. Ziehen Sie nicht am Stromkabel. Ziehen Sie immer nur am Stecker.
- Reparaturen an Elektrogeräten dürfen nur von qualifizierten Fachleuten ausgeführt werden. Falls das Stromkabel beschädigt sein sollte, muss es vom Hersteller oder vom Kundendienst ersetzt werden, damit es nicht zu Gefährdungen kommen kann.
- Kinder, Personen mit beschränkten physischen und seelischen Fähigkeiten sowie Personen mit unzureichender Erfahrung beim Umgang dürfen das Gerät nicht ohne Aufsicht und Anweisung einer verantwortlichen Person benutzen.
- Sowohl beim Gebrauch als auch bei Ablagerung sind Massnahmen zu treffen, welche die Verwendung des Gerätes als Spielzeug seitens Kindern verhindern.

Transporthinweise

Das Gerät sollte nur in aufrechter Position transportiert werden.

Die mitgelieferte Verpackung muss während des gesamten Transports unbeschädigt bleiben.

Falls das Gerät in horizontaler Lage transportiert wird, darf es erst in Betrieb genommen werden, nachdem es nach dem Transport mindestens 4 Stunden aufrecht gestanden hat.

Das Gerät muss vor Regen, Feuchtigkeit und anderen atmosphärischen Einflüssen geschützt werden.

Der Hersteller haftet nicht, wenn Sicherheitshinweise nicht beachtet werden.

! Entsorgung

Machen Sie das Gerät zunächst unbrauchbar. Ziehen Sie den Netzstecker und schneiden Sie das Stromkabel ab. Entfernen oder zerstören Sie Schnappverschlüsse oder Riegel, eher Sie das Gerät entsorgen. Auf diese Weise verhindern Sie, dass sich Kinder selbst einsperren und ihr Leben gefährden können.

Aufstellung des Gerätes

- Betreiben Sie das Gerät nicht in Räumen, in denen die Temperatur unter 10 °C abfallen kann; dies gilt insbesondere nachts und im Winter. In Umgebungen mit geringerer Temperatur arbeitet das Gerät möglicherweise nicht; dadurch wird die Haltbarkeit eingelagerter Lebensmittel reduziert.

- Die Klimaklasse Ihres Gerätes ist auf dem Typenschild im Inneren des Gerätes angegeben. Die Klimaklasse gibt die zulässigen Umgebungstemperaturen an, wie nachstehend aufgeführt.

Klimaklasse Umgebungstemperaturen

SN.....	+10 °C bis 32 °C
N.....	+16 °C bis 32 °C
ST.....	+18 °C bis 38 °C
T.....	+18 °C bis 43 °C
SN-ST.....	+10 °C bis 38 °C
SN-T.....	+10 °C bis 43 °C

Aufstellungsort

Stellen Sie das Gerät nur in trockenen Räumen auf, die belüftet werden können.

Vermeiden Sie direkte Sonneneinstrahlung und nahe Wärmequellen wie Herde und Heizungen. Falls dies nicht vermieden werden kann, sollten die folgenden Mindestabstände eingehalten werden:

Elektroherde: 3,00 cm

Heizungen: 3,00 cm

Kühlgeräte: 2,50 cm

- Sorgen Sie für eine ausreichende Belüftung des Gerätes.

- Achten Sie darauf, dass um das Gerät herum genügend Raum ist, um eine ungehinderte Luftzirkulation zu gewährleisten.

Bringen Sie die beiden mitgelieferten Distanzstücke aus Kunststoff per Vierteldrehung am Kondensator an der Rückseite des Gerätes an (**Abb. 3**).

- Das Gerät sollte auf einer ebenen Oberfläche aufgestellt werden. Die beiden Füße an der Frontseite können nach Bedarf eingestellt werden.

Um sicherzustellen, dass das Gerät gerade steht, drehen Sie die beiden Füße an der Frontseite so lange im oder gegen den Uhrzeigersinn, bis ein stabiler Bodenkontakt gegeben ist. Die richtige Einstellung der Füße verhindert übermäßige Vibrationen und Geräusche.

Elektrischer Anschluss

! Warnung

Dieses Gerät muss geerdet werden.

- Vergewissern Sie sich, dass Stromart und Stromspannung am Aufstellungsort des Gerätes mit den Angaben auf dem Typenschild im Innenraum des Gerätes übereinstimmen.

- Die elektrische Sicherheit des Gerätes ist nur dann gewährleistet, wenn das hausinterne Erdungssystem ordnungsgemäß installiert wurde.

- Achten Sie beim Aufstellen des Gerätes darauf, dass das Stromkabel nicht darunter eingeklemmt wird; dies kann zu Schäden am Kabel führen.

- Sorgen Sie dafür, dass der Stecker stets zugänglich bleibt. Verwenden Sie keine Mehrfachsteckdosen oder Verlängerungskabel

- Die elektrischen Daten Ihres Gerätes finden Sie auf dem Typenschild im Geräteinneren.

- Verlegen Sie das Stromkabel so, dass Sie es nach der Installation des Gerätes problemlos anschließen und trennen können.

- Falls das Stromkabel nicht zugänglich ist, sollten Sie einen passenden Schalter (z. B. eine abschaltbare Steckdose) zwischenschalten. (Bei Einbaugeräten.)

Lernen Sie Ihr neues Gerät kennen

Warnung

Die nachstehenden Angaben über Zubehörteile werden nur zur Kenntnisnahme erwähnt. Die aufgeführten Zubehörteile müssen nicht exakt mit den Zubehörteilen Ihres Gerätes übereinstimmen.

Abb. 1

1. Frontleiste aus Kunststoff
2. Innenbeleuchtung
3. Thermostatknopf
4. Höhenverstellbare Regale
5. Weinflaschenregal
6. Tauwasser-Sammelkanal - Abflusskanal
7. Gemüselade
8. Einstellbare Füße an der Frontseite
9. Bereich für Milchprodukte
10. Höhenverstellbare Tüfächer
11. Eierhalter
12. Flaschenfächer

Vor der ersten Inbetriebnahme

Bevor Sie Ihr Gerät in Betrieb nehmen, sollten Sie aus Sicherheitsgründen die folgenden Punkte noch einmal kontrollieren:

- Steht das Gerät sicher und gerade auf dem Boden?
- Ist ausreichend Platz für gute Luftzirkulation vorhanden?
- Ist der Innenraum sauber? (Schauen Sie dazu auch in den Abschnitt „Reinigung und Pflege“.)
- Stellen Sie den Thermostatknopf auf die Mitte zwischen den Markierungen 1 und 5 oder Min. und Max. ein.
- Schließen Sie das Gerät nun an die Stromversorgung an.

Der Kompressor schaltet sich ein, beim Öffnen der Tür leuchtet die Innenbeleuchtung auf.

Geben Sie noch keine Lebensmittel in das Kühlgerät, solange die gewünschte Temperatur noch nicht erreicht ist.

Einstellen der Betriebstemperatur

(Abb. 2)

Die Betriebstemperatur wird über die Temperatursteuerung reguliert.

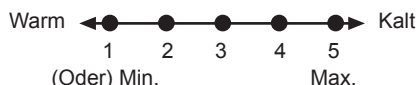

- 1 = Schwächste Kühlung** (wärmste Einstellung)
5 = Stärkste Kühlung (kälteste Einstellung)

(Oder)

Min. = Schwächste Kühlung
(wärmste Einstellung)

Max. = Stärkste Kühlung
(kälteste Einstellung)

Die Durchschnittstemperatur im Inneren des Kühlschranks sollte bei etwa +5 °C liegen. Bitte wählen Sie die der gewünschten Temperatur entsprechende Einstellung. Sie können den Betrieb des Gerätes unterbrechen, indem Sie in den Thermostatknopf auf die Position „0“ einstellen.

Bitte beachten Sie, dass im Kühlbereich unterschiedliche Temperaturen herrschen.

Der kälteste Bereich befindet sich unmittelbar über dem Gemüsefach.

Die Innentemperatur hängt auch von der Umgebungstemperatur ab, außerdem davon, wie oft die Tür geöffnet wird und wie viel Lebensmittel im Inneren gelagert werden. Beim häufigen Öffnen der Tür steigt die Innentemperatur an.

Aus diesem Grund empfehlen wir, die Tür möglichst schnell wieder zu schließen.

Kühlen

Lagern von Lebensmitteln

Der **Kühlbereich** ist für die kurzfristige Lagerung von frischen Lebensmitteln und Getränken vorgesehen.

Lagern Sie Milchprodukte im dafür vorgesehenen Bereich des Kühlschranks.

Flaschen können Sie im Flaschenhalter oder in der Flaschenablage der Tür aufbewahren.

Rohes Fleisch geben Sie am besten in einen Polyethylen-Beutel (PE) und lagern es im untersten Bereich des Kühlschranks.

Lassen Sie heiße Speisen und Getränke immer erst auf Raumtemperatur abkühlen, bevor Sie diese in den Kühlschrank stellen.

Achtung

Lagern Sie hochprozentigen Alkohol nur aufrecht stehend und fest verschlossen.

Attention

Lagern Sie keine explosiven Substanzen oder Behälter mit brennbaren Treibgasen (Sprühsahne, Sprühdosen, usw.) im Kühlgerät. Es besteht **Explosionsgefahr**.

Abtauen des Gerätes

Der Kühlbereich taut automatisch ab. Das Tauwasser fließt durch den Abflusskanal in einen Sammelbehälter an der Rückseite des Gerätes (**Abb. 4**).

Beim Abtauen bilden sich durch Verdunstung Wassertröpfchen an der Rückwand des Kühlschranks.

Falls nicht alle Tropfen nach unten ablaufen, können sie nach dem Abtauen wieder gefrieren. Entfernen Sie diese Rückstände mit einem mit warmem Wasser getränkten Tuch, niemals mit harten oder gar scharfen Gegenständen.

Kontrollieren Sie den Tauwasserfluss von Zeit zu Zeit. Dieser kann gelegentlich zum Stocken kommen. Reinigen Sie die Ablaufkanäle mit einem Wattestäbchen oder etwas ähnlichem (Lesen Sie dazu den Abschnitt „Reinigung und Pflege“).

Austausch der Innenbeleuchtungsglühbirne (**Abb. 5**)

Wenn die Beleuchtung ausfällt, schalten Sie das Gerät an der Steckdose ab und ziehen Sie den Netzstecker. Folgen Sie den nachstehenden Anweisungen und überprüfen Sie, ob die Glühbirne vielleicht nur locker sitzt.

Funktioniert das Licht noch immer nicht, besorgen Sie sich eine Ersatzglühbirne vom Typ E14 mit Schraubfassung, Leistung 15 W, bei einem Elektrofachgeschäft in Ihrer Nähe und setzen Sie diese wie folgt ein:

1. Schalten Sie das Gerät an der Steckdose ab und ziehen Sie den Netzstecker. Eventuell ist es hilfreich, zuerst die Regale zu entfernen, um leichteren Zugang zu haben.
2. Nehmen Sie den Diffusordeckel ab, wie in Fig. (a-b) gezeigt.
3. Tauschen Sie die defekte Glühbirne aus.
4. Setzen Sie den Diffusordeckel wieder auf, wie in Fig. (c) gezeigt.

"Drücken Sie ihn fest an, damit er sicher sitzt."

5. Entsorgen Sie die durchgebrannte Glühbirne sofort.

"Eine Ersatzglühbirne erhalten Sie problemlos in jedem Elektro- oder Heimwerkermarkt."

Reinigung und Pflege

Innen- und Außenflächen

Achtung

Vor dem Reinigen des Gerätes ziehen Sie immer den Netzstecker oder schalten die Sicherung aus.

Reinigen Sie die Außenseite mit lauwarmen Wasser und einem milden Reinigungsmittel.

Verwenden Sie niemals scharfe Reinigungsmittel, Scheuermittel oder saure Reiniger.

Wischen Sie den Innenraum trocken.

Achten Sie darauf, dass kein Wasser an die elektrischen Anschlüsse der Temperaturregler oder der Innenbeleuchtung gerät.

Falls Sie das Gerät längere Zeit nicht benutzen sollten, schalten Sie es aus und nehmen sämtliche Lebensmittel heraus. Reinigen Sie das Gerät und lassen Sie die Tür offen stehen.

Um das Äußere des Gerätes ansprechend zu erhalten, können Sie die Außenflächen und das Tür-Zubehör mit Silikonwachs polieren.

Reinigen Sie den Kondensator an der Rückseite des Gerätes einmal jährlich mit einer Bürste oder einem Staubsauger. Staubansammlungen führen zu höherem Energieverbrauch.

Überprüfen Sie die Türdichtungen in regelmäßigen Abständen.

Reinigen Sie diese lediglich mit etwas Wasser und wischen Sie sie danach gründlich trocken.

Reinigung von Zubehörteilen

Türablagen:

Nehmen Sie sämtliche Nahrungsmittel aus den Türablagen heraus.

Heben Sie die Abdeckung der Ablage an und ziehen Sie diese zur Seite weg.

Nehmen Sie den Boden der Ablage heraus, indem Sie diesen nach oben drücken.

Sammelbehälter (Pfanne):

Achten Sie darauf, dass die Pfanne an der Rückwand des Gerätes immer sauber ist.

Lösen Sie den Schnappverschluss der Pfanne vorsichtig vom Kompressor, indem Sie mit einem Werkzeug (wie einem Schraubenzieher) sanft dagegen drücken; auf diese Weise können Sie

die Pfanne herausnehmen.

Heben Sie die Pfanne an, reinigen Sie diese und wischen Sie sie trocken.

Setzen Sie die Teile in umgekehrter Reihenfolge wieder zusammen.

Gemüsefach oder Schubladen:

Zum Reinigen einer Schublade ziehen Sie diese so weit wie möglich heraus, kippen sie nach oben und ziehen sie dann komplett heraus.

Praktische Tipps und Hinweise

Kühlen

- Säubern Sie frische Lebensmittel und Gemüse, bevor Sie sie in das Gemüsefach legen.

- Bevor Sie Nahrungsmittel in den Kühlschrank legen, wickeln Sie sie ein oder geben sie in einen geeigneten Behälter.

- Geben Sie Nahrungsmittel, die sich nicht zur Lagerung bei niedrigen Temperaturen eignen (zum Beispiel Ananas, Melonen, Gurken, Tomaten, usw.), zuvor in Polyethylenbeutel (PE).

- Stark riechende Lebensmittel oder Lebensmittel, die leicht den Geruch anderer Lebensmittel annehmen, sollten luft- und geruchsdicht verpackt werden.

- Bewahren Sie frische Lebensmittel getrennt von bereits zubereiteten Lebensmitteln auf, damit sich keine Bakterien ausbreiten können.

- Bewahren Sie frisches Fleisch nicht länger als zwei bis drei Tage im Kühlschrank auf.

- Holen Sie Reste von Lebensmitteln aus Konserven aus der Dose heraus und geben Sie diese in einen geeigneten Behälter.

- Beachten Sie das Mindesthaltbarkeitsdatum auf der Verpackung des Lebensmittels.

- Achten Sie darauf, die Luftzirkulation im Innenraum des Gerätes nicht zu behindern.

- Bewahren Sie niemals gefährliche oder gar giftige Substanzen in Ihrem Kühlgerät auf.

- Überprüfen Sie Lebensmittel, die über eine längere Zeit gelagert wurden, ob sie sich noch zum Verzehr eignen.

- Bewahren Sie frische und bereits zubereitete Lebensmittel nicht im selben Behälter auf.

- Um unnötigen Energieverbrauch zu vermeiden, halten Sie die Tür nur so lange wie nötig geöffnet.

- Entfernen Sie Eisansammlungen niemals mit harten oder scharfen Gegenständen.

- Geben Sie keine heißen Speisen in das Kühlgerät.

Anwendungsbeispiele

Weißwein, Bier und Mineralwasser	Vor dem Verzehr kühlen
Bananen	Nicht im Kühlschrank lagern
Fisch oder Innereien	Nur in Polyethylenbeuteln lagern
Käse	Luftdichte Behälter oder Polyethylenbeutel verwenden; am besten eine Stunde vor dem Verzehr aus dem Kühlschrank nehmen
Melonen	Nur kurzzeitig lagern, luftdichte Verpackung/Umhüllung verwenden
Rohes Fleisch und Geflügel	Nicht zusammen mit empfindlichen Lebensmitteln wie gekochter Nahrung oder Milch lagern

Normale Betriebsgeräusche

Während des Betriebs Ihres Kühlgerätes können einige Geräusche vom Kühlsystem erzeugt werden, die völlig normal sind:

- Gurgelnde, zischende oder blubbernde Geräusche entstehen durch den Umlauf des Kühlmittels im Kühlsystem. Diese Geräusche können auch nach dem Stoppen des Kompressors noch einige Zeit zu hören sein.
- Kurze Knackgeräusche entstehen durch Ausdehnen und Zusammenziehen der Innenwände und Fächer innerhalb des Gehäuses.
- Summende, pulsierende oder hohe Summgeräusche werden durch den Kompressor erzeugt. Diese Geräusche können beim Anlauf des Kompressors etwas lauter sein und werden leiser, wenn das Gerät seine Betriebstemperatur erreicht hat.

Damit es nicht zu unnötigen Vibrationen und störenden Geräuschen kommt, achten Sie darauf, dass:

- Ihr Kühlschrank komplett gerade auf allen vier Füßen steht.
- Ihr Kühlschrank keine Wände, angrenzende Objekte sowie Küchenschränke oder sonstige Möbel berührt.
- Sich Dosen, Flaschen oder Geschirr im Inneren des Kühlschranks nicht berühren und zu rattern beginnen.
- Sämtliche Ablagen und Fächer richtig im Innenraum des Kühlschranks und der Türen angebracht sind.

Was mache ich, wenn...

1 - Das Gerät arbeitet nicht, obwohl es eingeschaltet ist.

- Kontrollieren Sie, ob der Netzstecker richtig eingesteckt ist!
- Überprüfen Sie, ob die Stromversorgung arbeitet oder vielleicht eine Sicherung herausgesprungen ist!
- Vergewissern Sie sich, dass die Temperatursteuerung richtig eingestellt ist!

2 - Der Strom ist ausgefallen.

Ihr Kühlgerät ist für die langfristige Lagerung handelsüblicher Tiefkühlkost geeignet und kann auch dazu benutzt werden, frische Lebensmittel einzufrieren und zu lagern. Bei einem Stromausfall halten Sie die Tür geschlossen. Bei einem **X ***** Gerät wirkt sich der Stromausfall nicht auf das Tiefkühlfach aus, sofern die Dauer des Stromausfalls die auf dem Typenschild angegebene „Haltezeit nach Ausfall (Stunden)“ nicht überschreitet. Falls der Stromausfall länger als die „Haltezeit nach Ausfall (Stunden)“ andauern sollte, so sollten Sie die Lebensmittel überprüfen und entweder sofort verzehren, oder kochen und danach erneut einfrieren.

3 - Die Innenbeleuchtung funktioniert nicht.

Überprüfen Sie die Stromversorgung!

Vergewissern Sie sich, dass die Glühbirne richtig sitzt! Ziehen Sie den Netzstecker, bevor Sie die Glühbirne überprüfen. (Lesen Sie dazu auch den Abschnitt „Austausch der Innenbeleuchtungsglühbirne“.)

4 - Sonstige mögliche Fehlfunktionen

Nicht jede Fehlfunktion ist ein Fall für unseren Kundendienst. In vielen Fällen können Sie das Problem selbst lösen, ohne dabei Hilfe von Außen in Anspruch nehmen zu müssen. Ehe Sie sich an den Kundendienst wenden, überprüfen Sie zunächst, ob die Fehlfunktion durch einen Bedienungsfehler verursacht wurde. Falls dies der Fall ist, Sie aber dennoch den Kundendienst in Anspruch nehmen, wird Ihnen auch innerhalb der Garantiezeit eine Gebühr in Rechnung gestellt.

Falls das Problem bestehen bleibt, wenden Sie sich an Ihren Händler oder an den Kundendienst. Halten Sie beim Anruf Typbezeichnung und Seriennummer Ihres Gerätes bereit. Das Typenschild befindet sich im Inneren des Gerätes.

Türanschlag umkehren

Gehen Sie der Reihe nach vor (**Abb. 6**).

Hinweise zum Umweltschutz



- Dieses Produkt darf am Ende seiner Lebensdauer nicht über den normalen Haushaltsabfall entsorgt werden, sondern muss an einem Sammelpunkt für das Recycling von elektrischen und elektronischen Geräten abgegeben werden. Das Symbol auf dem Produkt, der Gebrauchsanleitung oder der Verpackung weist darauf hin.
- Die Werkstoffe sind gemäß ihrer Kennzeichnung wiederverwertbar. Mit der Wiederverwendung, der stofflichen Verwertung oder anderen Formen der Verwertung von Altgeräten leisten Sie einen wichtigen Beitrag zum Schutze unserer Umwelt.
- Bitte erfragen Sie bei der Gemeindeverwaltung die zuständige Entsorgungsstelle.

Energie

Hersteller

Modell

Effizienter



Weniger effizient

Energieverbrauch (kWh/Jahr)

(Basierend auf Standard-Testergebnissen über 24 Stunden)

Der tatsächliche Verbrauch hängt von der Einsatzweise und dem Aufstellungsort des Gerätes ab.

Frischlebensmittelvolumen 1

Gefriergutvolumen 1

Kühlfachvolumen 1

Betriebsgeräusch

(dB(A) re 1 pW)

Sie können die Energieeffizienzinformation (im Kunststoffbeutel) an die Stelle oben kleben.

Gratulerer med ditt valg av produkt, det kommer til å tjene deg godt i mange år.

Sikkerheten kommer først!

Vennligst les nøye gjennom bruksanvisningen. Denne inneholder viktig informasjon om bruk av apparatet. Hvis instruksene ikke overholdes, kan du miste retten til gratis service i løpet av garantiperioden. Vennligst oppbevar denne bruksanvisningen på et trygt sted og lever den videre til andre brukere ved behov.

- Ikke koble kjøleskapet til strømmettet før du har fjernet alt pakkemateriale og transportbeskyttelse.
 - La kjøleskapet stå i minst 4 timer før du skrur det på slik at systemet får stabilisere seg hvis kjøleskapet har vært transportert horisontalt.
 - Dette apparatet må kun benyttes til det det er ment for, dvs. lagring og frysing av spiselige matvarer.
 - Vi anbefaler deg ikke å bruke kjøleskapet i et ikke oppvarmet kaldt rom, f.eks. garasjen, vinterhage, anneks, skjul, uthus osv., se "Plassering".
 - Kontroller ved levering at produktet ikke er skadet og at alle deler og alt tilbehør er i perfekt tilstand.
 - Ikke bruk skadet innretning, hvis du er i tvil, ta kontakt med leverandøren.
 - Ikke la barn leke med apparatet.
 - Ikke sitt eller stå på, og ikke la barn sitte eller stå på, innretninga eller de uttrekkbare delene.
 - Ikke heng på kjøleskapets dør.
- Innretningen inneholder ingen fluorinerte kjølevæsker (KFK/HFK), men inneholder kjølevæsken isobutan (R 600 a), en naturlig gass som er høyst kompatibel med miljøet. (R 600 a) er lettantennlig. Se derfor til at kjølesyklusen ikke skades under transport eller ved bruk. I tilfelle skade,
 - Unngå enhver åpen flamme, glødekilder og brennbare stoffer.
 - Luft ut rommet der innretningen er plassert umiddelbart.
 - Sprut fra kjølevæske kan forårsake øyeskader.
 - Plassen i rommet der apparatet er installert skal ikke være mindre enn 10 kubikkmeter.
 - Ikke kvitt deg med kjøleskapet ved å brenne det. Apparatet inneholder ingen KFK-stoffer i isolasjonen som er brennbare.
 - Vennligst kontakt de lokale myndighetene for å få informasjon om hvordan du skal kvitte deg med kjøleskapet og hva slags anlegg som finnes for dette formålet.

△ **Advarsel** - Ikke dekk til ventilasjonsåpningene i kjøleskapskroget eller den innebygde strukturen.

△ **Advarsel** - Ikke bruk mekanisk utstyr eller andre midler for å akselerere avisingsprosessen annet enn slikt utstyr som produsenten anbefaler.

△ **Advarsel** - Pass på så du ikke skader kjølekretsen.

△ **Advarsel** - Ikke bruk elektriske apparater inne i de delene av skapet der du lagrer mat såfremt de ikke er av en slik type som produsenten anbefaler.

- Unngå å berøre metallkondenserkablingen på baksiden av innretningen, det er fare for skade.
- Ved eventuell feil skal innretningen først frakobles strømmettet.
- Før rengjøring av innretningen skal strømmen alltid frakobles eller sikringen slås av. Ikke trekk etter ledningen - trekk fra støpslet.
- Reparasjoner på det elektriske utstyret kan kun foretas av kvalifiserte eksperter. Hvis strømledningen er skadet, må produsenten eller kundeservice erstatte den for å unngå fare.
- Dette apparatet er ikke ment for bruk av personer (inkludert barn) med reduserte fysiske, sensoriske eller mentale evner, eller manglende erfaring og kunnskap, med mindre de er gitt opplæring eller instruks i bruk av apparatet av en person som er ansvarlig for deres sikkerhet.
- Barn må passes for å sikre at de ikke leker med apparatet.

Transportanvisninger

Kjøleskapet må bare transporteres stående. Pakkingen som det leveres med må være intakt under transport.

Etter transport i horisontal stilling skal apparatet først tas i bruk 4 timer etter at det igjen er reist opp i vertikal stilling.

Kjøleskapet må beskyttes mot regn, fuktighet og andre atmosfæriske påvirkninger.

Produsenten påtar seg ikke noe ansvar dersom sikkerhetsinstruksene ikke er fulgt.

Skroting

Gjør apparatet ubrukelig med en gang. Trekk ut strømstøpselet, og kutt strømledningen. Fjern eller ødelegg smekk- eller kroklåser før skroting av apparatet. På denne måten forhindrer du at barn låser seg inne og setter livet i fare.

Innretning av apparatet

- Ikke bruk apparatet i et rom der det er sannsynlig at temperaturen faller under 10 °C om natten og/eller spesielt på vinteren. Ved lavere temperaturer vil kjøleskapet trolig ikke virke slik at lagringstiden for maten i skapet vil reduseres.

- Klimaklassen på apparatet finnes i Tekniske data-heftet og er skrevet på typebetegnelsen inne i apparatet. Den spesifiserer passende driftsomgivelsestemperaturer slik som forklart nedenfor.

Klimaklasse Omgivelsestemperaturer

SN	+10 °C til 32 °C
N	+16 °C til 32 °C
ST	+18 °C til 38 °C
T	+18 °C til 43 °C
SN-ST	+10 °C til 38 °C
SN-T	+10 °C til 43 °C

Plassering

Apparatet skal kun plasseres i tørre rom som kan luftes ut.

Unngå direkte sollys eller direkte varmekilder slik som en komfyr eller en varmeovn.

Hvis dette ikke kan unngås, må følgende minsteavstander opprettholdes.

Elektriske komfyrer: 3.00 cm

Varmeovn: 3.00 cm

Kjøleinnretninger: 2.50 cm

- Sørg for tilstrekkelig luft sirkulasjon for innretningen.

- Pass på at det er nok plass rundt kjøleskapet slik at luften kan sirkulere fritt.

Fest de to plastveggavstandsstykkene som ble levert med apparatet ved å rotere 1/4 runde til kondenseren på baksiden av apparatet (**Fig. 3**).

- Kjøleskapet må stå på en plan flate. De to fremre bena kan justeres ved behov. For å sikre at kjøleskapet står loddrett kan du justere de to fremre bena med eller mot urviseren til de har god kontakt med gulvet. Korrekt justering av bena hindrer unødig vibrasjon og støy.

Elektriske tilkoblinger

Advarsel

Dette apparatet må jordes.

- Kontroller om strømtypen og spenningen på plasseringen tilsvarende som finnes på typeskiltet inne i apparatet.
- Den elektriske sikkerheten til innretningen garanteres kun når jordingsystemet i huset er installert i overensstemmelse med forskrifter.
- Ikke la kjøleskapet stå på strømledningen når det tilkoples, da dette kan skade ledningen.
- Sørg for at støpslet er lett tilgjengelig. Ikke bruk forgreningskontakter eller skjøteledning.

Bli kjent med kjøleskapet

Advarsel

Informasjonen nedenfor om tilbehør er kun ment som referanse. Tilbehøret nedenfor trenger ikke være akkurat det samme som det som tilhører ditt apparat.

Abb. 1

1. Fremre plastlist
2. Innvendig lys
3. Termostatknapp
4. Flyttbare hyller
5. Vinstativ
6. Smeltevannsopsamlingskanal - avløpsrør
7. Grønnsaksskuff
8. Justerbare framben
9. Avdeling for oppbevaring av melkeprodukter
10. Justerbare hyller i døren
11. Oppbevaringshylle for egg
12. Flaskehylle

Før oppstart

Før du begynner å bruke apparatet må følgende punkter kontrolleres igjen av sikkerhetsmessige årsaker:

- Står apparatet godt plassert på gulvet?
- Er det tilstrekkelig plass til god luft sirkulasjon?
- Er innsiden ren? (Se også avsnittet "Rengjøring og stell")
- Still termostatbryteren halvveis mellom 1 og 5 eller min. og maks.
- Kople apparatet til strømuttaket.

Kompressoren slås på, internlyset kommer på når døren åpnes.

Ikke plasser matvarer i kjøleskapet inntil temperaturen har nådd ønsket nivå.

Stille driftstemperaturen (Fig. 2)

Driftstemperaturen justeres med temperaturkontrollen.

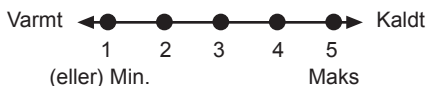

1 = Laveste kjøleinnstilling

(Varmeste innstilling)

5 = Høyeste kjøleinnstilling

(Kaldeste innstilling)

(eller)

Min. = Laveste kjøleinnstilling

(Varmeste innstilling)

Max. = Høyeste kjøleinnstilling

(Kaldeste innstilling)

Gjennomsnittstemperaturen inne i kjøleskapet bør ligge på om lag +5°C.

Vennligst velg innstilling etter ønsket temperatur.

Du kan stoppe bruken av apparatet ved å stille termostatbryteren til "0"-stillingen.

Vennligst merk at det vil være ulike temperaturer i kjøleområder.

Det kaldeste området er rett ovenfor grønnsaksområdet.

Interiørtemperaturen avhenger også av omgivelsestemperaturen, hvor ofte døren åpnes og mengde mat som oppbevares på inne i skapet.

Hvis døren åpnes ofte, kan temperaturen inne i kjøleskapet øke.

Av denne grunn anbefales det å lukke døren igjen så snart som mulig etter bruk.

Nedkjøling

Oppbevaring av mat

Kjøleskapsdelen brukes for kortvarig oppbevaring av ferske matvarer og drikkevarer.

Lagre melkeprodukter i tiltenkt del i kjøleskapet.

Flasker kan oppbevares i flaskeholderen eller i flaskehyllen i døren.

Rått kjøtt oppbevares best i polyetylenpose i delen helt på bunnen av kjøleskapet.

La varm mat og drikke kjøle seg ned i romtemperatur før de plasseres i kjøleskapet.

OBS

Lagre konsentrert alkohol kun stående og godt lukket.

OBS

Lagre aldri eksplosive stoffer eller beholdere med brennbar drivgass (trykkbeholder for krem, sprayflasker og lignende) i kjøleskapet. Det er **fare for eksplosjon**.

Avising av kjøleskapet

Kjøleskapsdelen ises av automatisk. Avisingsvannet renner ned avløpsrøret via et samlekar på baksiden av kjøleskapet (**Fig. 4**). Under avising vil det danne seg vanndråper bakerst i kjøleskapet der det er skjult en evaporator.

Hvis ikke alle dråpene renner ned, kan de fryse igjen etter avising. Fjern dem med en klut med varmtvann, men aldri med en hard eller skarp gjenstand.

Kontroller flyten på smeltevannet av og til. Det hender at det kan tilstoppes. Rengjør det med en q-tips eller lignende (Se også avsnittet "Rengjøring og stell")

Utskifting av lyspæren inne i skapet

(**Fig. 5**)

Hvis pæren skulle gå, skrur du av kjøleskapet ved vegguttaket og trekker ut pluggen til apparatkabelen. Følg instruksjonene nedenfor for å kontrollere om lyspæren har løsnet.

Hvis lyset ennå ikke virker, må du anskaffe en 15 W (maks.) erstatningspære med E14 skrusokkel fra din lokale forhandler og monter på følgende måte:

1. Skru av kjøleskapet ved vegguttaket og trekk ut støpselet. Det kan være nyttig å fjerne hyller for lett tilgang.
2. Fjern lysdekselet som vist på figuren (a-b).
3. Skift ut den utbrente lyspæren.
4. Remonter lysdekselet som vist på figuren (c).

"Skyv godt for å kontrollere at dekselet sitter godt fast."

5. Kvitt deg med den utbrente pæren på riktig måte med en gang.

Ny lyspære kan lett fås fra en lokal elektrisk eller GDS-butikk.

Rengjøring og stell

Indre og ytre overflater

OBS

Før rengjøring av innretningen skal strømmen alltid frakobles eller sikringen slås av.

Rengjør ytre overflate ved bruk av lunkent vann og mild såpe.

Bruk aldri vaskemiddel, skurende eller etsende midler.

Tørk av innsiden.

Se til at vann ikke kommer i kontakt med de elektriske forbindelsene på temperaturkontrollen eller lyset.

Hvis kjøleskapet ikke skal brukes over en lengre periode, skrur du det av og tar ut alle matvarer. Rengjør innretningen, og hold døren åpen.

For å bevare utseendet til innretningen, kan du polere den ytre overflaten og dørtilbehøret med silikonvoks.

Rengjør kondensatoren på baksiden av apparatet én gang årlig ved bruk av kost eller støvsuger. Oppsamling av støv fører til økt energiforbruk.

Kontroller dørtetningen med regelmessige mellomrom.

Rengjør kun med vann, og tørk tørt.

Rengjøring av tilbehøret

Dørhyller:

Ta ut all mat fra dørhyllene.

Løft dekslet på hyllen opp og trekk det av sideveis.

Fjern bunnen av dørhyllen ved å skyve den oppover.

Samlebeholder (panne):

Se til at pannen på baksiden av apparatet alltid er ren.

Frigjør forsiktig festeinnretningen på pannen fra kompressoren ved å skyve den med et verktøy (for eksempel skrutrekker), slik at pannen kan tas ut.

Løft pannen, rengjør og tørk tørt.

Remonter i motsatt rekkefølge.

Grønnsaksskuff eller skuffer:

For å rengjøre en skuff drar du den ut så langt det er mulig, tipper den opp og trekker den helt ut.

Praktiske tips og merknader

Nedkjøling

- Frisk frukt og grønnsaker bør vaskes før lagring i grønnsaksoppbevaringsboksen.
- Pakk alltid inn maten, eller putt den i egnet beholder før lagring i kjøleskapet.
- Pakk inn mat som ikke egner seg for lagring på kalde steder i polyetylenposer (ananas, melon, agurk, tomat osv.)
- Mat med sterk lukt eller tendens til å begynne å lukte skal pakkes i lufttett eller luktbestandig pakkemateriale.
- Hold frisk mat på avstand fra tilberedt mat for å unngå bakterieforurensning.
- Oppbevar aldri ferskt kjøtt i kjøleskapet i mer enn 2 eller 3 dager.
- Fjern rester fra hermetikkbokser og lagre i egnet beholder.
- Se forbruksdato på innpakningen.
- Ikke blokker luftsirkulasjonen på innsiden av apparatet ved å dekke til hyllene.
- Ikke lagre giftige eller noen farlige stoffer i kjøleskapet.
- Kontroller alltid maten som er lagret over lengre tid før den brukes.
- Ikke lagre ferdig tilberedt mat og ferske matvarer i den samme boksen.
- Lukk døren straks etter at du åpner den for å unngå unødig strømforbruk.
- Ikke bruk harde eller skarpe gjenstander til å fjerne isen.
- Ikke putt varm mat i kjøleskapet.

Brukseksempler

Hvitvin, øl og mineralvann	avkjøl før bruk
Bananer	skal ikke oppbevares i kjøleskap
Fisk eller innmat	skal kun lagres i polyetylenposer
Ost	bruk lufttette beholdere eller polyetylenposer. For beste resultat skal maten tas ut av kjøleskapet én time før bruk.
Melon	skal kun lagres i kort periode, bruk lufttett innpakning
Rått kjøtt og fjærkre	skal ikke lagres sammen med delikat mat, slik som f.eks. tilberedt mat eller melk.

Normale driftslyder

Ulike funksjonelle lyder er helt normalt pga. driften av kjølesystemet på apparatet.

- Gurgle-, hvese-, koke- eller boblelyder er forårsaket av frysevæsken som sirkulerer inne i kjølesystemet. Disse lydene kan fortsatt høres i en kort periode etter at kompressoren stanser.
- Plutselige, brå sprekke- eller sprettlyder forårsakes av utvidelse eller sammentrekning av veggene eller andre komponenter inne i skapene.
- Ringende, summende, pulserende eller høyfrekvenssurrende lyder er forårsaket av kompressoren. Disse lydene er litt høyere ved start av kompressoren og reduseres når apparatet når driftstemperaturer.

For å unngå forstyrrende vibrasjoner og støy, se til at:

- fryseren står jevnt på alle fire bein.
- fryseren ikke er i kontakt med veggene, omgivende gjenstander eller kjøkkenskap og møbler.
- bokser, flasker eller service inne i kjøleskapet ikke berører og gnisser mot hverandre.
- alle hyller og beholdere er montert riktig inne i kjøleskapets skaper og dører.

Hva om..

1 - Apparatet virker ikke, selv om det er påslått.

- Kontroller om strømstøpselet er riktig satt inn!
- Kontroller om strømforsyningen er i orden, eller om en sikring er gått!
- Kontroller temperaturkontrollen for riktig innstilling!

2 - Det er strømbrudd.

Hold dørene på innretningen lukket. Frossen mat vil ikke påvirkes hvis strømbruddet varer mindre enn timer oppgitt i Tekniske data-heftet under "Konserveringstid fra brudd". Hvis strømbruddet varer lenger, kontroller maten og bruk den straks. Du kan også tilberede den opptinte maten og fryse den på nytt.

3 - Det indre lyset virker ikke.

Kontroller strømforsyningen!

Kontroller installasjonen av lyspæren! Ta ut strømforsyningen før du kontrollerer lyspæren! (Se også avsnittet "Skifte det interne lyset")

4 - Andre mulige feil

Ikke enhver feil er en sak for vår kundeservice. Veldig ofte kan du lett løse problemet uten å be om hjelp. Før du ber om hjelp, vennligst sjekk om feilen er forårsaket av en driftsfeil. Hvis dette er tilfelle, og det bes om hjelp, vil det belastes en serviceavgift selv om innretningen fortsatt er under garanti.

Hvis problemet fortsetter, vennligst ta kontakt med forhandleren eller kundeservice. Vennligst ha type- og serienummer på innretningen din klart når du ringer. Typeskiltet befinner seg inne i kjøleskapet.

Omhengsling av dørene

Gå frem i nummerrekkefølge (Fig. 6).

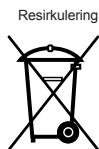

Dette produktet har utvalgt sorteringssymbol for avfall elektrisk og elektronisk utstyr (WEEE).

Dette betyr at dette produktet må håndteres etter EU-direktivet 2002/96/EC for å resirkuleres eller demonteres for å redusere

virkningen på miljøet. For ytterligere informasjon, vennligst ta kontakt med lokale eller regionale myndigheter.

Elektroniske produkter som ikke er inkludert i utvalgt sorteringsprosess er potensielt farlige for miljøet og menneskers helse pga. tilstedeværelse av farlige substanser.

Strøm

Produsent
Modell

Mer effektiv



Mindre effektiv

Energiforbruk kWt/år

(Basert på standard testresultater for 24 t)

Faktisk forbruk vil avhenge av hvordan apparatet brukes og hvor det er plassert

Fersk mat volum 1

Frossen mat volum 1

Kjøleledel volum 1

Støy

(dB(A) re 1 pW)

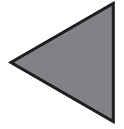

Du kan feste strømpluggen gitt i plastposen til området ovenfor.

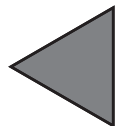

Gratulerar till ditt val av produkt som kommer att skänka dig många års felfri användning.

Säkerheten först!

Läs den här bruksanvisningen noggrant. Den innehåller viktig information om hur du använder den nya enheten. Om instruktionerna inte följs, kan du förlora rätten till avgiftsfri service under garantiperioden. Förvara denna manual på en säker plats och överlämna den som eventuellt använder utrustningen efter dig.

- Anslut inte din enhet till strömuttaget förrän allt emballage och alla transportskydd tagits bort.
- Let den stå i minst fyra timmar innan den startas, för att systemet hinner avstanna vid horisontal transport.
- Denna utrustning får bara användas till det den är avsedd för, d.v.s. förvaring och frysning av ätbara livsmedel.
- Vi rekommenderar att denna enhet inte används i ouppvärmda, kalla rum, som t.ex. garage, källare, vindsrum, förråd, uthus, etc., se 'Plats'.
- Vid leverans, kontrollera att produkten inte är skadad och att alla delar och tillbehör är i perfekt skick.
- Använd aldrig en skadad enhet; om du är tveksam, kontakta leverantören.
- Let inte barn leka med enheten.
- Sitt eller stå inte på, eller sätt eller ställ inte barn på enheten eller dess utdragbara delar.
- Häng inte på enhetens dörr.

• Din enhet innehåller inga kylmedel med tillsatt fluor (CFC/HFC), utan innehåller kylämnet isobutan

(R 600 a), en naturlig och mycket miljövänlig gas.

(R 600 a) är lättantändligt. Därför bör man kontrollera att kylcykeln inte skadas under transport eller drift.

Om skada skulle uppstå;

- Undvik öppen eld, gnistkällor och lättantändliga ämnen.
 - Vädr omedelbart det rum där enheten finns.
 - Om kylmedlet kommer i kontakt med dina ögon kan det ge ögonskador.
- Utrymmet i det rum där anordningen skall installeras får inte vara mindre än 10 kubikmeter.
- Enheten får inte brännas. Den innehåller icke ozonnedbrytande substanser i isoleringen, vilka är brandfarliga.
- Vi föreslår att du kontaktar din lokala myndighet för information om bortskaffning och tillgängliga återvinningscentraler.

⚠ **Varning** - Blockera inte ventiler i enhetens närhet eller i inbyggnadskonstruktionen.

⚠ **Varning** - Använd inte mekaniska enheter eller andra sätt för att snabba pe avfrostningsprocessen, förutom det som rekommenderas av tillverkaren.

⚠ **Varning** - Skada inte kylningskretsen.

⚠ **Varning** - Använd inga elektriska enheter inuti enhetens förvaringsutrymmen för mat, såvida dessa inte rekommenderats av tillverkaren.

- Undvik kontakt med kondensatorns metalltrådar på enhetens baksida; då dessa kan orsaka skada.
- Vid eventuell fel, skall enheten först kopplas från huvudströmmen.
- Före rengöring av enheten ska du alltid koppla från strömkällan eller slå av reläet. Dra inte i själva sladden. Dra i kontakten.
- Reparationer av den elektriska utrustningen får endast utföras av kvalificerade experter. Om anslutningskabeln är skadad, skall tillverkaren eller kundservice byta ut den för att undvika fara.
- Den här enheten är inte avsedd för att användas av personer (inklusive barn) med nedsatt fysisk, psykisk eller mental förmåga, eller som saknar den erfarenhet och kunskap som krävs, om de inte har fått instruktioner om annat och en person i så fall övervakar dem ur säkerhetssynpunkt.
- Yngre barn bör bevakas så att de inte leker med enheten.

Transportinstruktioner

Enheten får bara transporteras i upprätt position.

Det medföljande emballaget måste vara helt under transporten.

Efter en transport i horisontal position, får enheten inte sättas i drift förrän den placerats i vertikal position under 4 timmar.

Enheten måste skyddas mot regn, fukt och annan, atmosfärisk påverkan.

Tillverkaren tar inget ansvar om säkerhetsinstruktionerna inte följs.

Avfallshantering

Se omedelbart till att enheten inte går att använda. Drag ut huvudkontakten och koppla från strömkabeln. Avlägsna eller förstör spännen eller haklås innan enheten bortskaffas. På detta sätt förhindrar du barn från att låsa in sig själva och därmed utsätta sig för livsfara.

Installation av enheten

- Använd inte enheten i ett rum där temperaturen förväntas sjunka till under 10 °C pe natten och/eller i sinnerhet pe vintern. Vid lägre temperaturer kanske enheten inte fungerar, vilket medför att matens hellbarhet kortas.
- Klimat Den anger lämplig omgivande temperatur vid drift av enheten enligt ovanstående förklaring.

Klimatklass Omgivande temperaturer

SN.....	+10 °C till 32 °C
N.....	+16 °C till 32 °C
ST.....	+18 °C till 38 °C
T.....	+18 °C till 43 °C
SN-ST.....	+10 °C till 38 °C
SN-T.....	+10 °C till 43 °C

Placering

Enheten får endast placeras i torra rum med goda ventilationsmöjligheter.

Undvik direkt solljus eller direkta värmekällor, som t.ex. en spis eller värmare.

Om detta inte kan undvikas, skall följande minimiavstånd respekteras:

Elektriska spisar: 3,00 cm

Värmare: 3,00 cm

Kylenheter: 2,50 cm

• Kontrollera att det finns tillräcklig luftcirkulation för din enhet.

• Ge utrymme kring enheten för att tillåta fri luftcirkulation.

Montera de två distanshållarna i plast som medföljer enheten genom att rotera 1/4 varv mot kondensatorn på enhetens baksida (**Fig. 4**).

• Enheten bör placeras på en jämn yta. . De

två främre fötterna kan justeras efter behov.

För att få din enhet att stå plant, vrider du på de två fötterna med-, eller moturs till dess att har en ordentlig kontakt med golvet erhållits.

Korrekt justering av fötterna motverkar överdrivna vibrationer och buller.

Elektrisk anslutning

Varning

Denna enhet måste jordas.

• Kontrollera om effekttyp och spänning på monteringsplatsen för enheten motsvarar de som anges på enhetens insida.

• Elektrisk säkerhet för enheten kan endast garanteras då husets jordningssystem har installerats enligt gällande bestämmelser.

• Vid placering av enheten ska du se till att strömsladden inte kläms, annars kan den bli skadad.

• Kontrollera så att kontakten är lättåtkomlig. Använd inte förgreningsuttag eller förlängingssladd.

• De elektriska specifikationerna på din enhet finns angivna på typplåten på enhetens insida.

• Dra elsladden så att den lätt kan anslutas och kopplas ur efter slutförd installation.

• En kontaktseparator skall användas om kabeln för eltilförsel inte är tillgänglig. (för inbyggda modeller)

Lär känna din enhet

Varning

Nedan finner du information om tillbehör.
Denna anges endast i hänvisande syfte.
Nedan nämnda tillbehör kanske inte
överensstämmer med tillbehören för din enhet.

Fig. 1

1. Främre plasttrim
2. Innerbelysning
3. Termostatvred
4. Flyttbara hyllor
5. Vinhylla
6. Uppsamlingskanal för avfrostningsvatten
- dräneringsrör
7. Grönsakslåda
8. Justerbara framben
9. Utrymme för mejeriprodukter
10. Justerbara dörrhyllor
11. Äggfack
12. Flaskhyllor

Innan uppstart

Innan du påbörjar användning av enheten skall följande punkter kontrolleras i säkerhetssyfte:

- Står enheten säkert på golvet?
- Finns tillräckligt med utrymme för god luftcirkulation?
- Är insidan ren? (Se även avsnittet "Rengöring och vård")
- Ställ in termostatvredet halvvägs mellan 1 och 5 eller Min. och Max.
- Anslut nu enheten till huvudströmmen.

Kompressorn slås på; innerlampan tänds då dörren öppnas.

Placera inte mat i kylen innan önskad temperatur uppnåtts.

Ställ in driftstemperatur (Fig. 2)

Driftstemperaturen regleras med temperaturreglaget.

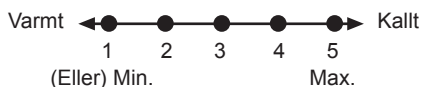

1 = Lägsta kylinställning (Varmaste inställning)

5 = Lägsta kylinställning (Kallaste inställning)

(Eller)

Min. = Lägsta kylinställning
(Varmaste inställning)

Max. = Lägsta kylinställning
(Kallaste inställning)

Medeltemperaturen inuti kylskåpet bör ligga runt +5°C

Välj inställning enligt önskad temperatur.

Du kan avbryta driften av din enhet genom att vrida termostatvredet till läget "0".

Observera att det förekommer olika temperaturer i kylområdet.

Det kallaste området är placerat precis ovanför grönsakshyllan.

Den invändiga temperaturen beror också på den omgivande temperaturen, hur ofta dörren öppnas och hur mycket mat som förvaras i kylskåpet.

Frekvent öppnande av dörren gör att den invändiga temperaturen stiger.

Av denna anledning bör man stänga dörren så fort som möjligt efter användning.

Kylning

Matförvaring

Kylen är till för kortvarig förvaring av färsk mat och dryck.

Förvara mjölkprodukter på avsedd hylla i kylskåpet.

Flaskor kan förvaras i flaskhållaren eller på flaskyllan i dörren.

Rätt kött förvaras bäst i en plastpåse på hyllan i kylskåpets nedersta del.

Låt varm mat och varma drycker svalna till rumstemperatur innan de placeras i kylskåpet.

Observera

Förvara koncentrerad alkohol i upprätt position i tätt försluten behållare.

Observera

Förvara inte explosiva ämnen eller behållare med lättantändliga drivmedel (grädde i sprayform, sprayburkar etc.) i enheten. Detta kan **orsaka explosion**.

Avfrostning av enheten

Kylen avfrostas automatiskt.

Avfrostningsvattnet rinner till dräneringsröret via en uppsamlingsbehållare på enhetens baksida (**Fig.4**).

Under avfrostning formas droppar på baksidan av frysen p.g.a. avdunstningsapparaten.

Om inte alla droppar rinner ner, kan de frysa på nytt efter avfrostning. Avlägsna dessa med en varm, fuktig trasa, men aldrig med ett hårt eller vasst föremål.

Kontrollera flödet med tinat vatten då och då. Det kan ibland täppas till. Rengör med en tops eller liknande (se avsnittet "Rengöring och vård".

Byte av innerbelysningens glödlampa (Fig. 5)

Om ljuset slocknar, stäng av vid kontakten och dra ur huvudströmkabeln. Följ anvisningarna nedan för att kontrollera om lampan har lossnat något.

Om lampan fortfarande inte lyser, får du införskaffa en 15 watts (max) glödlampa av typen E14 med gängad fot, från din lokala elaffär och sätta i denna enligt följande:

1. Slå av vid kontakten och dra ur huvudströmkabeln. Det kan vara lättare att komma åt om hyllorna tas bort.
2. Avlägsna dimmerskyddet såsom visas på figur (a-b).
3. Byt den trasiga lampan.
4. Montera dimmerskyddet såsom visas på figur (c).

"Tryck till ordentligt för att säkerställa att den sitter fast ordentligt."

5. Kassera sedan försiktigt den utbrända glödlampan omedelbart.

"En ny glödlampa kan enkelt hittas hos din lokala återförsäljare av elektroniska produkter."

Rengöring och vård

Intern och externa ytor

Observera

Koppla alltid ur strömledningen eller slå från reläet före rengöring.

Rengör utsidan med ljummet vatten och ett mildt rengöringsmedel.

Använd aldrig rengöringsmedel, frätande eller sura medel.

Torka det inre facket torrt.

Var noga med att inget vatten kommer i kontakt med de elektriska anslutningarna på temperaturkontrollen eller den interna lampan.

Om enheten inte skall användas under en längre tid, stäng av den och avlägsna all mat. Rengör enheten och håll dörren öppen. För att bevara utseendet på din enhet, kan du polera ytan och dörrens tillbehör med silikonvax.

Rengör kondensatorn på enhetens baksida en gång per år med hjälp av en borste eller en dammsugare. Uppbyggnad av damm leder till ökad energiförbrukning. Kontrollera dörrens packning regelbundet. Rengör med bara vatten och torka helt torrt.

Rengöring av tillbehör

Dörrhyllor:

Avlägsna all mat från dörrhyllorna. Lyft hyllans lock uppåt och avlägsna det sidledes. Avlägsna dörrhyllans undersida genom att trycka den uppåt.

Uppsamlingsbehållare (kärl):

Kontrollera att kärlet på enhetens baksida alltid är rent.

Avlägsna varsamt kärlets fästankning från kompressorn med hjälp av ett verktyg (t.ex. en skruvmejsel), så att den kan avlägsnas.

Lyft kärlet, rengör det och torka det torrt. Montera i omvänd ordning.

Grönsakslådor eller lådor:

För att rengöra en låda drar du ut den så långt det går, luta den uppåt och dra ut den helt.

Praktiska råd och anmärkningar

Kylning

- Rengör färsk mat och grönsaker innan de placeras i grönsakslådan.
- Förpacka eller slå alltid in maten, eller placera den i en lämplig behållare, innan den förvaras i enheten.
- Slå in mat som inte lämpar sig för förvaring vid kalla temperaturer i plastpåsar (ananas, melon, gurka, tomater etc..).
- Mat med en stark lukt eller som har tendens dra till sig lukt skall slås in i lufttätt eller luktsäkert förpackningsmaterial.
- Förvara färsk mat separat från tillagad mat för att undvika bakterienedsmittning.
- Förvara aldrig färskt kött i kylan i mer än 2-3 dagar.
- Avlägsna överbliven konserverad mat från burken och förvara den i ett lämpligt kärl.
- Se bäst före datum på produkten.
- Blockera inte luftcirkulationen inuti enheten genom att täcka hyllorna.
- Förvara aldrig farliga eller giftiga ämnen i enheten.
- Kontrollera alltid mat som förvarats under en längre tid för att se om den fortfarande är ätbar.
- Förvara inte färsk och tillagad mat i samma behållare.
- Stäng dörren omedelbart då den öppnats för att undvika onödigt energiförbrukning.
- Använd inte hårda eller skarpa föremål för att avlägsna avlagringar.
- Placera inte varm mat i enheten.

Exempel på användning

Vitt vin, öl och mineralvatten	kyl före användning
Bananer	förvara inte i kyl
Fisk eller inälvor	förvara endast i plastpåsar
Ost	använd lufttäta behållare eller plastpåsar, för bästa resultat, ta ut maten från kylan en timme före förtäring.
Melon	förvara endast under en kort tid, använd lufttät förpackning/omslagspapper
Rått kött och fågel	förvara inte tillsammans med ömtålig mat som t.ex. tillagad mat eller mjölk.

Normala driftsljud

Olika funktionsljud är helt normala med anledning av kylsystemets drift i din enhet;

- Kluckande, viskande, kokande eller bubblande ljud orsakas av kylningsanordningen inuti kylsystemet. Dessa ljud kan fortfarande höras under en kort tid efter det att kompressorn stängts av.
- Plötsliga, skarpa sprickande eller krasande ljud orsakas av utvidgning och sammandragning av de inre väggarna eller vissa komponenter inuti skåpen.
- Surrande, vinande, pulserande eller gälla klagande ljud orsakas av kompressorn. Dessa ljud är något starkare vid uppstart av kompressorn och minskar då enheten uppnår inställd driftstemperatur.

För att undvika störande vibrationer och ljud skall du kontrollera att;

- Kylens vikt är jämnt fördelad på alla fyra ben.
- Din kyl inte har kontakt med väggar, omgivande föremål eller köksskåp och möbler.
- Burkar, flaskor eller tallrikar inuti kylan inte vidrör och slamrar mot varandra.
- Alla hyllor och lådor är korrekt monterade inuti kylens skåp och dörrar.

Vad gör jag om...

1- Enheten inte fungerar, även om den är påslagen.

- Kontrollera att huvudkontakten är korrekt ansluten!
- Kontrollera att strömtillförseln fungerar korrekt eller om en säkring har gått!
- Kontrollera att temperaturvredet är korrekt inställt!

2- Det blir strömavbrott.

Din frys är anpassad för långtidsförvaring av kommersiellt fryst mat och kan också användas för infrysning och förvaring av färsk mat. Öppna inte dörren vid ett strömavbrott. För en enhet mer märkningen , påverkas inte den frysta maten i frysen om avbrottet inte pågår längre än "Conservation Time From Failure (timmar)" som anges på märkplåten. If the power failure is longer than the Om avbrottet är längre än "Conservation Time From Failure (hours)", ska maten kontrolleras och antingen ätas omedelbart eller tillagas innan den fryses om.

3- Den interna lampan fungerar inte.

Kontrollera strömtillförseln!

Kontrollera glödlampans installation! Koppla från strömtillförseln innan du kontrollerar glödlampen. (Se även avsnittet "Byte av intern lampa")

4- Övriga fel

Vår kundservice behöver inte ta hand om alla typer av fel. Ofta kan du enkelt lösa problemet själv utan att fråga om hjälp. Innan du ber om hjälp skall du kontrollera om felet har orsakats av ett driftsfel. Om detta är fallet, och om hjälp har begärts, kommer en serviceavgift att tas ut, även om garantin fortfarande gäller.

Om problemet kvarstår, kontakta din återförsäljare eller kundservice. Se till att ha typ och serienummer för din enhet framme då du ringer. Märketiketten finns på insidan.

Byte av dörrar

Gå tillväga i nummerordning (Fig. 6).



Den här produkten är försedd med symbolen för källsortering av elektriskt och elektroniskt material (WEEE).

Detta innebär att produkten måste hanteras i enlighet med EU-direktivet 2002/96/EC för att återvinnas eller återanvändas och därmed minimera påverkan på miljön. För ytterligare information, kontakta din lokala kommun.

Elektroniska produkter som inte inkluderas i källsortering är potentiellt farliga för miljön och den personliga hälsan, på grund av farliga substanser.

Energi

Tillverkare

Modell

Mer effektiv



Mindre effektiv

Energiförbrukning (kWh/år)

(Baserat på standardresultat för 24 h)

Den faktiska förbrukningen beror på hur enheten används och var den är placerad.

Färsk mat, volym 1

Frys mat, volym 1

Kylfack, volym 1

Brus

(dB(A) re 1 pW)

Du kan göra energianslutningen i området ovan.

Gefeliciteerd met de keuze van ons product dat u zeker vele jaren van goede dienst zal verschaffen.

Veiligheid is het belangrijkste!

Lees a.u.b. de gebruiksaanwijzing zorgvuldig. Deze bevat belangrijke informatie over het gebruik van uw nieuwe apparaat. Als de instructies niet worden opgevolgd, verliest u mogelijk uw recht op gratis service tijdens de garantieperiode. Bewaar deze handleiding op een veilige plaats en geef ze door aan latere gebruikers indien van toepassing.

- Sluit uw apparaat niet op de stroomtoevoer aan totdat alle verpakking en transportbescherming werden verwijderd.
- Laat het apparaat, als het horizontaal werd vervoerd, minstens 4 uur staan alvorens deze in werking te stellen, zodat het systeem zich kan herstellen.
- Dit apparaat mag enkel worden gebruikt voor het doel waarvoor het bestemd is, namelijk het bewaren en invriezen van eetbare levensmiddelen.
- We raden u aan dit apparaat niet te gebruiken in een onverwarmde, koude ruimte zoals bijv. een garage, serre, bijgebouw, schuur, aanbouw, buiten, enzovoort, zie: 'Locatie'.
- Controleer bij levering dat het product niet beschadigd is en dat alle onderdelen en accessoires in een perfecte staat zijn.
- Gebruik het apparaat niet als het beschadigd is. Neem, in geval van twijfel, contact op met uw dealer.
- Laat kinderen niet spelen met het apparaat.
- Ga niet zitten of staan op het apparaat of op de uitstekende delen of laat kinderen hier niet op zitten of staan.
- Hang niet aan de deur van het apparaat.

- Uw apparaat bevat geen gefluorideerde koelmiddelen (CFC/HFC), maar wel isobutaan (R 600 a), een aardgas dat erg compatibel is met de omgeving. (R 600 a) is zeer brandbaar. Zorg er daarom voor dat het koelcircuit niet beschadigd is ofwel tijdens het transport of tijdens de werking.

In het geval van schade:

- Vermijd open vlammen, bronnen of vonken en brandbare stoffen.
- Verlucht onmiddellijk de kamer waarin het apparaat zich bevindt.
- In geval dat het koelmiddel in contact komt met uw ogen kan dit letsel veroorzaken.
- De ruimte in de kamer waarin het apparaat geïnstalleerd is, mag niet kleiner zijn dan 10 kubieke meter.
- Verbrand uw toestel niet. Het apparaat bevat bestanddelen zonder CFK in de isolatie. Deze zijn brandbaar.
- Neem contact op met de plaatselijke instanties in uw regio voor informatie over de beschikbare faciliteiten voor het verwijderen van uw apparaat.

⚠ **Waarschuwing** - Ventilatieopeningen in de behuizing van het apparaat of in de ingebouwde structuur niet afdekken.

⚠ **Waarschuwing** - Gebruik geen andere mechanische apparaten of andere middelen om het ontdooiingsproces te versnellen dan die apparaten of middelen die door de fabrikant worden aangeraden.

⚠ **Waarschuwing** - Beschadig het koelcircuit niet.

⚠ **Waarschuwing** - Gebruik geen elektrische apparaten in de bewaarladen van het apparaat, tenzij ze door de fabrikant worden aangeraden.

- Vermijd om de metalen draden van de condensator aan de achterkant van het apparaat aan te raken omdat dit verwondingen kan veroorzaken.
- In het geval van een mogelijk defect, koppel het apparaat eerst los van het elektriciteitsnetwerk.
- Voor u het apparaat reinigt, verwijder altijd de stekker uit het stopcontact of schakel de stroombreker uit. Trek nooit aan de elektriciteitskabel. Trek altijd aan de stekker.
- Reparaties aan elektrische apparatuur mogen alleen worden uitgevoerd door een bevoegde installateur. Als de elektriciteitskabel beschadigd is, moet de fabrikant of de klantendienst deze vervangen om gevaar te vermijden.
- Dit apparaat is niet bedoeld voor gebruik door personen (inbegrepen kinderen) met gereduceerde fysieke, zintuiglijke of mentale capaciteiten, of een gebrek aan ervaring en kennis, tenzij ze toezicht of instructies kregen betreffende het gebruik van het apparaat door een persoon die verantwoordelijk is voor hun veiligheid.
- Kinderen moeten onder toezicht staan om ervoor te zorgen dat ze niet spelen met het apparaat.

Transportinstructies

Het toestel mag enkel in staande positie worden vervoerd.

De oorspronkelijke verpakking moet intact blijven tijdens het transport.

Na een transport in horizontale positie, mag het toestel in gebruik worden genomen vier uur nadat het opnieuw verticaal werd recht gezet.

Het toestel moet worden beschermd tegen regen, vochtigheid en andere atmosferische invloeden.

De fabrikant neemt geen aansprakelijkheid op zich als de veiligheidsinstructies niet werden nageleefd.

Verwijderen

Maak het toestel onmiddellijk onbruikbaar. Trek de stekker uit het stopcontact en knip de stroomkabel kapot. Verwijder of verniel de klik- of slotvergrendeling voor u het toestel weggooit. Op deze manier verhindert u dat kinderen zichzelf kunnen opsluiten en hun leven in gevaar kunnen brengen.

Installatie van het apparaat

- Plaats het apparaat niet in een ruimte waar de temperatuur kan dalen tot minder dan 10°C 's nachts en/of vooral in de winter. Bij lagere temperaturen zou het apparaat mogelijk niet kunnen werken. Dit zou de bewaartijd van de etenswaren verkorten.

- De klimaatklasse van uw apparaat wordt vermeld op het typeplaatje dat zich binnen in het apparaat bevindt. Deze specificeert de juiste werkingomgevingstemperatuur zoals hieronder uitgelegd.

Klimaatklasse Omgevingstemperatuur

SN.....	+10 °C tot 32 °C
N.....	+16 °C tot 32 °C
ST.....	+18 °C tot 38 °C
T.....	+18 °C tot 43 °C
SN-ST.....	+10 °C tot 38 °C
SN-T.....	+10 °C tot 43 °C

Locatie

Plaats het toestel enkel in droge ruimtes die verlucht kunnen worden.

Vermijd direct zonlicht of directe warmtebronnen zoals een kachel of een verwarmingstoestel. Indien dit niet vermeden kan worden, moeten de volgende minimumafstanden nageleefd worden:

Elektrische kachels:	3,00 cm
Verwarmingstoestel	3,00 cm
Koelapparaten	2,50 cm

- Zorg voor voldoende luchtcirculatie voor uw toestel.
- Zorg voor voldoende ruimte rond het toestel, zodat de lucht er vrij kan circuleren. Plaats de twee plastic muurtussenstukken die bij het toestel werden geleverd en draai _ draai naar de condensor aan de achterkant van het toestel (**Afb. 4**).
- Het toestel moet op een vlak oppervlak worden geplaatst. De twee voetjes aan de voorkant kunnen worden afgesteld. Om er zeker van te zijn dat het toestel waterpas staat, draait u de twee voetjes aan de voorkant rechtsom of linksom totdat u een goed contact met de vloer hebt. Het juist afstellen van de voetjes voorkomt overdreven trillingen en lawaai.

Elektrische aansluitingen

Waarschuwing

Dit toestel moet worden geaard.

- Controleer of het stroomtype en het voltage in uw regio overeenkomen met die vermeld op het typeplaatje binnenin het toestel.
 - De elektrische beveiliging van het apparaat is enkel verzekerd wanneer het aardingsstelsel in het huis geïnstalleerd is overeenkomstig de reglementeringen.
- Zorg bij de plaatsing van het apparaat ervoor dat de elektriciteitskabel hier niet onder vastraakt, anders wordt de kabel mogelijk beschadigd.
- Zorg ervoor dat de stekker eenvoudig toegankelijk blijft. Gebruik geen meervoudige adapter of verlengkabel.
- De elektrische specificaties van uw apparaat worden vermeld op het typeplaatje dat zich binnen in het apparaat bevindt.
- Geleid de elektriciteitskabel voor een eenvoudige aansluiting en afsluiting na de installatie.
 - Een contactseparator dient te worden gebruikt wanneer de elektriciteitskabel niet toegankelijk is. (voor inbouwmodellen)

Uw apparaat leren kennen

Waarschuwing

De hieronder vermelde informatie over de accessoires wordt alleen als referentie gegeven. De accessoires hieronder zijn mogelijk niet exact dezelfde als de accessoires van uw apparaat.

Afb. 1

1. Plastic strip aan voorzijde
2. Binnenverlichting
3. Thermostaatknop
4. Verplaatsbare roosters
5. Wijnrek
6. Afvoerkanaal dooiwater - uitloop
7. Groentela
8. Stelvoetjes aan de voorkant
9. Zuivelgedeelte
10. Verstelbare deurvakken
11. Eierrek
12. Flessenrek

Voor het opstarten

Voor u uw toestel in gebruik neemt, moeten de volgende punten opnieuw worden gecontroleerd voor de veiligheid:

- Staat het toestel juist op de grond?
- Is er voldoende ruimte voor een goede luchtcirculatie?
- Is de binnenkant proper? (Zie ook het deel Schoonmaak en onderhoud)
- Plaats de thermostaatknop in het midden tussen 1 en 5 of Min. en Max.
- Plaats nu de stekker van het toestel in het stopcontact.

De compressor is ingeschakeld, het lampje binnenin gaat branden als de deur open gaat.

Plaats geen levensmiddelen in de koelkast tot de temperatuur het gewenste niveau bereikt heeft.

De werkingstemperatuur instellen

(Fig. 2)

De werkingstemperatuur wordt geregeld door de temperatuurknop.

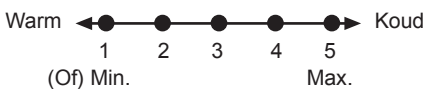

- 1 = Laagste koelinstelling**(Warmste instelling)
5 = Hoogste koelinstelling(Koudste instelling)

(Of)

Min. = Laagste koelinstelling

(Warmste instelling)

Max. = Hoogste koelinstelling

(Koudste instelling)

De gemiddelde temperatuur in de koelkast zou ongeveer +5°C moeten bedragen. Kies een stand overeenkomstig de gewenste temperatuur.

U kunt de werking van uw toestel stoppen door de thermostaatknop in de positie "0" te zetten.

Merk op dat er in het koelgebied verschillende temperaturen zijn.

Het koudste gedeelte bevindt zich onmiddellijk boven het groentevak.

De binnentemperatuur hangt ook af van de omgevingstemperatuur, hoe vaak de deur geopend wordt en de hoeveelheid voedsel die in de koelkast bewaard wordt.

De deur vaak openen doet de temperatuur in de koelkast stijgen.

Daarom wordt aanbevolen om de deur zo snel mogelijk te sluiten na elk gebruik.

Koelen

Bewaren van voedsel

Het **koelkastgedeelte** dient voor het bewaren van vers voedsel en drank.

Bewaar melkproducten in het daartoe bedoelde vak in de koelkast.

Flessen kunnen in de flessenhouder worden gezet of in het flessenvak van de deur.

Rauw vlees kan het best worden bewaard in een polyethyleen zak in het vak helemaal onderaan in de koelkast.

Laat hete voedingswaren en dranken eerst afkoelen tot kamertemperatuur voor u ze in de koelkast plaatst.

Opgepast

Bewaar geconcentreerde alcohol enkel rechtopstaand en goed gesloten.

Opgepast

Bewaar geen explosieve bestanddelen of containers met ontvlambaar drijfgas (slagroomverdelers, spuitbussen, enz.) in het toestel. Er is **gevaar op explosie**.

Ontdooien van het toestel

Het koelkastgedeelte ontdooit automatisch. Het dooiwater vloeit door de afvoerpijp naar een verzamelbak aan de achterkant van het toestel (**Afb. 4**).

Tijdens het ontdooien worden aan de achterkant van de koelkast waterdruppels gevormd omwille van de verdamper. Als deze druppels niet allemaal naar beneden lopen, kunnen ze mogelijk opnieuw aanvriezen. Verwijder ze na het ontdooien met een doek die ondergedompeld werd in warm water en gebruik nooit een hard of een scherp voorwerp.

Controleer af en toe de stroom van het dooiwater. Het kan nu en dan verstoppt geraken. Reinig met een q-tip of iets dergelijk (zie het deel "Schoonmaak en onderhoud".)

Het lampje van de binnenverlichting vervangen (Afb. 5)

Indien de verlichting niet meer werkt, schakel het uit aan de stekker en trek de stekker uit. Volg onderstaande instructies om na te kijken of de lamp niet los zit.

Indien de verlichting nog steeds niet werkt, haal een vervanglamp (E14, schroefsluiting, (Max 15 Watt) bij uw plaatselijke electrowinkel, en monteer ze als volgt:

1. Schakel het uit aan de stekker en trek de stekker uit. Het kan handig zijn de schabben te verwijderen zodat u gemakkelijk toegang heeft.
2. Verwijder het verlichtingskapje zoals beschreven in afbeelding (a-b).
3. Vervang de doorgebrande lamp.
4. Hermonteer het verlichtingskapje zoals beschreven in afbeelding (c).

"Druk stevig aan om u er van te verzekeren dat het deksel goed aansluit."

5. Gooi de doorgebrande weg onmiddellijk weg. "U kan gemakkelijk vervanglampen verkrijgen in een electrowinkel of doe-het-zelf winkel."

Schoonmaak en onderhoud

Buiten- en binnenoppervlakken

Opgepast

Trek voordat u met schoonmaken begint, altijd de elektriciteitskabel uit of schakel de stroombreker uit.

Reinig de buitenkant met lauw water en een zacht reinigingsmiddel.

Gebruik nooit schuurmiddelen of zure middelen.

Wrijf de binnenkant droog.

Zorg ervoor dat er geen water in contact komt met de elektrische aansluitingen van de temperatuurbediening of het binnenlampje.

Indien het toestel gedurende lange tijd niet zal worden gebruikt, schakel het uit en verwijder alle voedingswaren. Reinig het toestel en laat de deur open staan.

Om het uiterlijk van uw toestel te behouden, kunt u de buitenkant en de deuraccessoires laten glanzen met een siliconenwas.

Reinig de condensator aan de achterkant van het toestel slechts eenmaal per jaar met een borstel of een stofzuiger. Een stoflaag leidt tot een verhoogd stroomverbruik. Inspecteer de pakking van de deur regelmatig. Reinig enkel met water en wrijf volledig droog.

Reinigen van de accessoires

Deurrekjes:

Verwijder alle voedingswaren uit de deurrekjes. Til het deksel van het rekje omhoog en trek het er zijdelings af. Verwijder de onderkant van het deurrekje door het naar boven te duwen.

Opvangbak:

Zorg ervoor dat de bak aan de achterkant van het toestel altijd proper is. Maak voorzichtig het klepje los van de bak van de compressor door dit met behulp van een gereedschap zoals een schroevendraaier te duwen zodat de bak kan worden verwijderd.

Til het bakje, reinig en wrijf het droog. Monteer opnieuw in de omgekeerde volgorde.

Groentelade of schuiven:

Om een lade te reinigen, trekt u deze zo ver mogelijk naar buiten. Vervolgens kantelt u de lade naar boven en trekt u de lade er helemaal uit

Praktische tips en opmerkingen

Koelen

- Maak verse voedingswaren en groenten schoon voor u ze in de groentelade plaatst.
- Verpak voedingswaren altijd of plaats ze in een geschikte doos voor u ze in het toestel plaatst.
- Plaats voedsel dat niet geschikt is om op koude temperaturen te worden bewaard in polyethyleen zakken (ananas, meloenen, komkommers, tomaten, enz.).
- Voedingswaren met een sterke geur of die gemakkelijk geuren opnemen, moeten worden gewikkeld in luchtdicht of geurbestendig verpakkingsmateriaal.
- Houd verse voedingswaren gescheiden van bereid voedsel om besmetting met bacteriën te voorkomen.
- Bewaar vers vlees nooit langer dan 2 of 3 dagen in de koelkast.
- Verwijder overgebleven voedingswaren in blik uit het blik en bewaar in een geschikte doos.
- Controleer de uiterste datum die is aangegeven op de verpakking van etenswaren.
- .Blokkeer de luchtcirculatie in het toestel niet door de schappen te bedekken.
- Bewaar nooit gevaarlijke of giftige stoffen in uw toestel.
- Controleer altijd voedingswaren die gedurende lange tijd bewaard werden om te zien of ze nog geschikt zijn voor consumptie.
- Bewaar nooit gekookte en verse levensmiddelen in dezelfde doos.
- Sluit de deur onmiddellijk na het openen om een onnodig stroomverbruik te vermijden.
- Gebruik geen harde of scherpe objecten om de ijsafzetting te verwijderen.
- Plaats geen hete voedingsmiddelen in uw toestel.

Voorbeelden van gebruik

Witte wijn, bier en mineraal water	koelen voor gebruik
Bananen	bewaar niet in een koelkast
Vis of slachtafval	bewaar enkel in polyethyleen zakken
Kaas	gebruik luchtdichte dozen of polyethyleen zakken, voor de beste resultaten, verwijder één uur voor gebruik uit de koelkast.
Meloenen	bewaar enkel gedurende een korte tijdsperiode, gebruik een luchtdichte verpakking
Rauw vlees en gevogelte	bewaar niet samen met delicate voedingsmiddelen zoals bereid voedsel of melk

Normale werkingsgeluiden

Verschillende functionele geluiden zijn volledig normaal omwille van de werking van het koelsysteem van uw toestel:

- Gorgelende, bubbelende, gonzende geluiden worden veroorzaakt door de koelvloeistof die circuleert in het koelsysteem. Deze geluiden kunnen nog een korte tijd na het uitschakelen van de compressor worden gehoord.
- Plotse, scherp krakende of knallende geluiden worden veroorzaakt door de expansie en samentrekking van de binnenwanden of van sommige componenten in de kasten.
- Zoemende, gonzende, pulserende of brommende geluiden worden veroorzaakt door de compressor. Deze geluiden zijn iets luider bij het inschakelen van de compressor en nemen af wanneer het toestel de werkingstemperatuur bereikt.

Ten einde storende vibraties en geluiden te vermijden, zorg ervoor dat:

- Uw koelkast waterpas staat op alle vier de voetjes.
- Uw koelkast niet in contact staat met de muren, omringende objecten of keukenkasten en meubilair.
- Blikjes, flessen of schotels in de koelkast elkaar niet raken of rammelen tegen elkaar.
- Alle schappen en lades correct in de koelkasten en deuren gemonteerd zijn.

Wat als...

1- Het toestel niet wil werken, zelfs als het ingeschakeld is.

- Controleer of de stekker goed in het stopcontact zit!
- Controleer of de netvoeding juist werkt en of een zekering gesprongen is!
- Controleer de temperatuurregeling voor een correcte instelling!

2- Er een stroomonderbreking is.

Houd de deuren van het toestel gesloten. Ingevroren voedsel wordt niet beïnvloed als het defect minder lang duurt dan de bewaartijd na een defect (uren)-verklaring die vermeld staat in de Technische kenmerken. Indien de stroomonderbreking langer duurt, controleer de voedingswaren en consumeer ze onmiddellijk.

U kunt het ontdoode voedsel ook bereiden en opnieuw invriezen.

3- Het lampje binnenin niet werkt.

Controleer de stroomtoevoer!

Controleer de installatie van de gloeilamp! Verwijder de stekker uit het stopcontact voor u de gloeilamp controleert. (Zie ook het deel "Het lampje van de binnenverlichting vervangen")

4- Andere mogelijk defecten

Niet elk defect is een geval voor onze klantendienst. U kunt vaak het probleem zelf zonder hulp van onze dienst oplossen. Voor u hulp van onze dienst aanvraagt, controleer of het defect veroorzaakt werd door een werkingsfout. Indien dit het geval is, en een dienstverlening werd aangevraagd, wordt een servicekost aangerekend, zelfs als het toestel nog onder de garantie valt.

Als het probleem blijft duren, neem contact op met uw leverancier of met onze klantendienst.

Houd het type en serienummer van uw toestel bij de hand als u belt. Het typeplaatje bevindt zich binnenin het toestel.

De deuren omkeren

Ga verder in numerieke volgorde (**Afb. 6**).



Dit product bevat het symbool voor selectief sorteren van afval van elektrische uitrustingen en elektronica (WEEE).

Dit betekent dat dit product moet worden gehanteerd overeenkomstig de Europese richtlijn 2002/96/EC ten einde te worden gerecycleerd of

gedemonteerd om de impact op het milieu te minimaliseren. Voor meer informatie, neem a.u.b. contact op met uw plaatselijke of regionale overheid.

Elektronische producten die niet selectief gesorteerd worden, zijn potentieel gevaarlijk voor het milieu en de gezondheid van de mens omwille van de aanwezigheid van gevaarlijke stoffen.

Energie

Fabrikant

Model

Efficiënter



Minder efficiënt

Energieverbruik kWh/jaar

(Gebaseerd op standaard testresultaten gedurende 24 uur)

Eigenlijk verbruik is afhankelijk van de wijze waarop het apparaat wordt gebruikt en waar het is geplaatst.

Volume verse levensmiddelen 1

Volume diepvriesproducten 1

Volume koelgedeelte 1

Geluidsniveau

(dB(A) re 1 pW)

U kunt het energieplaatje steken in de polyzak bovenin

Onnittelut laitteemme hankinnasta. Tuote on suunniteltu monen vuoden jatkuvaan käyttöön.

Turvallisuus ensin!

Luo käyttöohjeet huolellisesti. Ne sisältävät tärkeitä tietoja laitteen käytöstä. Jos ohjeita ei noudateta, saatat menettää oikeuden maksuttomaan huoltoon takuuajana. Pidä käyttöohjeet varmassa paikassa, ja tarvittaessa anna ne seuraaville käyttäjille.

- Älä liitä laitetta verkkoon, ennen kuin kaikki pakkausmateriaalit ja kuljetussuojat on poistettu.
- Jos laitetta on kuljetettu vaakatasossa, anna sen olla pystyasennossa ainakin 4 tuntia, ennen kuin kytket sen päälle, jotta järjestelmä asettuu.
- Laitetta tulee käyttää vain käyttötarkoitukseensa eli ruokatarvaroiden säilytykseen ja pakastamiseen.
- Laitteen käyttöä lämmittämättömissä, kylmissä tiloissa, esimerkiksi autotallissa, kuistilla, lisärakennuksessa, vajassa jne., ei suositella.
- Tarkista toimituksen yhteydessä, ettei tuote ole vahingoittunut, ja että kaikki osat ja lisävarusteet ovat moitteettomassa kunnossa.
- Älä käytä vaurioitunutta laitetta. Epäselvissä tilanteissa tarkista asia laitteen toimittajalta.
- Älä anna lasten leikkiä laitteella.
- Älä istu tai seiso laitteen tai esiin vedettävien osien päällä tai anna lasten istua tai seisoa niiden päällä.
- Älä roiku laitteen ovelta.
- Laitteessa ei ole fluorattuja jäähdytysaineita (CFC(HFC)), vaan sen jäähdytysaine on isobutaania (R600 a), ympäristöystävällistä luonnonkaasua.
(R 600 a) on helposti syttyvää. Varmista siksi, ettei jäähdytysjärjestelmä ole vaurioitunut kuljetuksen tai käytön aikana.

Jos vaurioita on:

- Vältä avotulta, kipinälähteitä ja syttyviä aineita.
- Tuuleta välittömästi huone, jossa laite sijaitsee.
- Jos jäähdytysainetta roiskuu silmille, se voi aiheuttaa silmävammoja.

Huonetilä, johon laite asennetaan, ei saa olla alle 10 kuutiometriä.

- Älä hävitä laitetta polttamalla. Laitteen eristysmateriaali sisältää ei-CFC aineita, jotka ovat herkästi syttyviä.
- Ota yhteyttä paikallisviranomaisiin saadaksesi lisätietoja laitteen hävittämisestä.

 **Varoitus** - Pidä laitteen ja rakenteiden tuuletusaukot esteettöminä.

 **Varoitus** - Älä käytä sulattamisprosessin nopeuttamiseen mekaanisia tai muita keinoja, paitsi sellaisia, joita valmistaja suosittelee.

 **Varoitus** - Älä vaurioita jäähdytysvirtapiiriä.

 **Varoitus** - Älä käytä sähkölaitteita laitteen ruokalokeroissa, jolleivät ne ole valmistajan suosittelemaa tyyppiä.

- Vältä laitteen takaosan lauhduttimen suojaverkkoon koskemista loukkaantumisvaaran vuoksi.
- Irrota laite verkkovirrasta mahdollisen toimintahäiriön ilmetessä.
- Irrota laite aina ennen puhdistusta sähkönsyötöstä tai sammuta virtakatkaisija. Älä vedä verkkojohdosta. Vedä pistotulpasta.
- Vain valtuutettu huoltohenkilöstö saa korjata sähkölaitteita. Jos verkkokaapeli on vaurioitunut, valmistajan tai asiakaspalvelun on vaihdettava se vaaran välttämiseksi.
- Tätä laitetta ei ole tarkoitettu sellaisten henkilöitten (lapset mukaan lukien) käytettäväksi, joilla on heikentyneet fyysiset, aistimelliset tai henkiset kyvyt tai joilta puuttuu kokemusta ja tietoa, jollei heidän turvallisuudestaan vastaava henkilö valvo heitä ja anna heille tietoja laitteen käytöstä.
- Pieniä lapsia on neuvottava, etteivät he leiki laitteen kanssa.

Kuljetusohjeet

Laitetta tulee kuljettaa ainoastaan pystyasennossa. Kuljetuksen aikana mukana tulevan pakkausmateriaalin tulee olla vahingoittumaton. Kun laitetta on kuljetettu vaakatasossa, se saa ottaa käyttöön vasta 4 tunnin kuluttua siitä, kun laite on jälleen asetettu pystyasentoon. Laite on suojattava sateelta, kosteudelta ja muilta sääolosuhteilta. Valmistaja ei ota mitään vastuita, jos turvaohjeita ei noudateta.

⚠ Hävittäminen

Tee laite välittömästi käyttökelvottomaksi. Irrota verkkopistoke, ja leikkaa verkkojohto poikki. Irrota tai riko jousilukot ja salvat ennen laitteen hävittämistä. Näin estät lapsia lukitsemasta itseään sisälle ja vaarantamasta henkeään.

Laitteen asennus

- Älä käytä laitetta tilassa, jossa lämpötila saattaa laskea öisin alle 10 °C ja/tai erityisesti talvisin. Laite ei ehkä toimi matalissa lämpötiloissa, mikä johtaa ruokien varastointi-ian alenemiseen.
- Laitteen ilmastoluokitus löytyy laitteen sisällä olevasta arvokilvestä. Se määrittelee soveliaat käyttölämpötilat seuraavassa selitetyllä tavalla.

Ilmastoluokka Käyttölämpötilat

SN.....	+10 °C - 32 °C
N.....	+16 °C - 32 °C
ST.....	+18 °C - 38 °C
T.....	+18 °C - 43 °C
SN-ST.....	+10 °C - 38 °C
SN-T.....	+10 °C - 43 °C

Sijoitus

Sijoita laite ainoastaan ilmavaan tilaan, joka voidaan tuulettaa.

Vältä suoraa auringonvaloa tai suoraa kuumuuden lähdeä, kuten liettä tai lämmityslaitetta.

Jos näitä ei voi välttää, on noudatettava seuraavia minimietäisyyksiä.

Sähköliedet:	3,00 cm
Lämmitin:	3,00 cm
Jäähdytyslaitteet:	2,50 cm

- Varmista laitteelle riittävä ilmankierto.
- Varmista, että laitteen ympärillä on riittävästi tilaa, jotta ilma pääsee kiertämään.

Aseta laitteen mukana tulevat kaksi välikettä pyöryttämällä niitä ¼ kierroksen verran kiinni laitteen takana olevaan lauhduttimeen (**Kuva 3**).

- Laite on sijoitettava tasaiselle pinnalle. Kahta etujalkaa voidaan tarvittaessa säätää. Varmista laitteen pystyasento säätämällä sen kahta etujalkaa kääntämällä niitä joko myötä- tai vastapäivään, kunnes tukeva ote lattiasta on varmistettu. Jalkojen oikea säätö vähentää liiallista tärinää ja meteliä.

Sähköliitännät

⚠ Varoitus

Laite täytyy maadoittaa.

- Tarkista, että laitteen sijoituspaikan nimellisteho ja jännite vastaavat laitteen arvokilven arvoja.
- Laitteen sähköturvallisuus on varmistettu vasta, kun talon maadoitusjärjestelmä on asennettu määräysten mukaisesti.
- Laitetta paikoilleen sijoitettaessa varo verkkojohdon joutumista puserruksiin, sillä se voi vahingoittaa siitä.
- Varmista, että pistoke on helposti saatavilla. Älä käytä jakorasiasia tai jatkojohtoa.
- Laitteen sähkötiedot löytyy laitteen sisällä olevasta arvokilvestä.
- Reititä verkkojohto niin, että se on asennuksen jälkeen helposti liitettävissä ja irrotettavissa. Jollei näitä ohjeita noudateta, seurauksena voi olla henkilövahinko tai materiaallinen vahinko.
- Kosketineristintä tulee käyttää, jos verkkojohto on hankala pääsyyssä tilassa. (sisäänrakennetut mallit)

Laitteen ominaisuudet



Varoitus:

Seuraava lisävarustetieto on tarkoitettu ainoastaan vertailutiedoksi. Seuraavat lisävarusteet eivät ehkä ole täysin samat kuin laitteesi lisävarusteet.

Kuva 1

1. Sisävalo
2. Termostaattivalitsin
3. Irrotettavat hyllyt
4. Pulloteline
5. Sulatusveden keräyskanava - kuivatusputki
6. Vihanneslokero kansi
7. Vihanneslokero
8. Ilmasäleikkö
9. Säädettävät etujalat
10. Meijerituotteiden osasto
11. Säädettävät ovihyllyt
12. Kananmunalokero
13. Siirrettävät säilytysrasiat
14. Pullohylly
15. Vesiautomaatti

Lisävarusteiden käyttö

Siirrettävät säilytysrasiat (Kuva 6)

Lisävaruste on suunniteltu ovihyllyjen tilan tehokkaampaa käyttöä ajatellen. Rasioiden siirtäminen vasemmalle tai oikealle helpottaa suurten pullojen asettamista alahyllylle.

Vesiautomaatti

Vesiautomaatti on käytännöllinen ominaisuus, jonka avulla saat jäähdytettyä vettä avaamatta jääkaapin ovea. Koska sinun ei tarvitse avata jääkaapin ovea jatkuvasti, säästät myös sähköä.

Vesiautomaatin käyttö (Kuva. 7)

Paina vesiautomaatin vipua lasin reunalla. Vapauttamalla vivun lopetat annostelun. Vesiautomaattia käytettäessä maksimivirtaus

saavutetaan painamalla vipu täysin alas. huomaa, että veden virtausmäärä riippuu siitä miten pitkälle painat vipua. Samalla kun vedenpinta mukissa / lasissa nousee, vähennä vipuun kohdistuvaa painetta, jotta ylivirtaus vältetään. Jos painat vipua vähän, vettä tihkuu norona. Tämä on normaalia eikä ole vika.

Vesiautomaatin vesisäiliön täyttäminen (Kuva. 8)

Avaa vesisäiliön korkki kuten kuvassa on kuvattu. Täytä säiliö puhtaalla juomavedellä. Sulje korkki.

Jotta tahaton veden annostelu vältetään suosittelemme lukitsemaan vesiautomaatin.

Varoitus!

- Älä täytä vesisäiliötä muulla nesteellä kuin juomavedellä. Virvoitusjuomat, kuten hedelmämehu, hiilihapotetut soodajuomat, alkoholi-juomat eivät sovi käytettäväksi vesiautomaatissa. Jos sellaisia nesteitä käytetään, vesiautomaatti rikkoutuu, ja sen korjaaminen voi olla mahdotonta. Takuu ei kata sellaista käyttöä. Jotkin sellaisten juomien / virvoitusjuomien kemialliset ainesosat ja lisäaineet voivat myös vahingoittaa vesisäiliön materiaaleja.
 - Käytä vain puhdasta juomavettä.
 - Vesiautomaatin tilavuus on 2,2 litraa [3,8 pinttia], älä ylitäytä.
 - Paina vesiautomaatin vipua tukevalla mukilla. Jos käytät muovista kertakäyttömukia, paina vipua sormin mukin takaa.
 - Mukana toimitetaan suojalukko vesisäiliön täyttämisen jälkeen käytettäväksi, jotta pienet lapset eivät sormeile vesiautomaattia.
- Vesisäiliön puhdistaminen (Kuva. 9-10)**
Irrota vesisäiliö, avaa salvat sen molemmilta puolilta ja irrota vesisäiliön yläkansimekanismi. Puhdista vesisäiliö lämpimällä, puhtaalla vedellä, aseta yläkansimekanismi takaisin paikoilleen ja kiristä salvat.

Kun asetat vesisäiliön paikoilleen varmista, että sen takana olevat koukut ovat varmasti paikoillaan oven ripustimissa. Varmista, että puhdistuksen aikana irrotetut osat (jos on) asetetaan oikein alkuperäisille paikoilleen. Muutoin saattaa tapahtua vesivuotoja.

Tärkeää:

Vesisäiliö eivätkä vesiautomaatin osat siedä astianpesukonetta.

Vesiastia (Kuva. 11)

Vesiautomaattia käytettäessä noruva vesi kertyy tippa-astiaan. Irrota tippa-astia vetämällä sitä itseesi päin, ja tyhjennä se aika ajoin.

Irrota muovinen tyhjennysosa kuten kuvassa painamalla alaspäin reunaa. (Kuva 12)

Irrota vesiventtiili vesisäiliöstä kuten kuvassa.

Varmista osia takaisin paikoilleen asentaessasi, että O-muotoinen tiiviste on paikoillaan. (Kuva 13)

Ennen käynnistystä

Ennen laitteen käyttöönottoa on turvallisuuden vuoksi tarkistettava seuraavat kohdat vielä uudestaan:

- Onko laite oikeassa asennossa lattialla?
- Onko riittävästi tilaa ilman kierrolle.
- Ovatko sisätilat puhtaita? (Katso myös jakso "Puhdistus ja huolto")
- Aseta termostaattivalitsin puoliväliin asetusarvoja 1 – 5 tai Min. – Max.
- Kytke laite nyt verkkovirtaan.

Kompressorin käynnistys ja sisävalo syttyy, kun ovi avataan.

Älä sijoita elintarvikkeita jääkaappiin, ennen kuin lämpötila on saavuttanut halutun tason.

Käyttölämpötilan asettaminen

(Kuva 2)

Käyttölämpötilaa säädetään lämpötilasäätimellä.

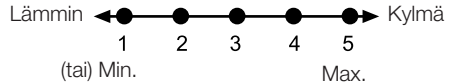

1 = Pienin jäähdytysasetus (Lämpimin asetus)

5 = Suurin jäähdytysasetus (Kylmin asetus)

(tai)

Min. = Pienin jäähdytysasetus

(Lämpimin asetus)

Max. = Suurin jäähdytysasetus

(Kylmin asetus)

Jääkaapin keskilämpötilan tulee olla noin +5° C.

Aseta asetus halutun lämpötilan mukaan.

Voit pysäyttää laitteen toiminnan säätämällä termostaattivalitsimen asentoon "0".

Huomaa, että jäähdytysalueella on eri lämpötiloja. Kylmin alue on välittömästi vihanneelokeron yläpuolella.

Sisälämpötila riippuu myös ympäröivästä lämpötilasta, oven avaamistiheydestä ja laitteessa olevien ruokien määrästä.

Oven jatkuva avaaminen aiheuttaa sisälämpötilan nousun.

Tästä syystä suositellaan, että ovi suljetaan välittömästi käytön jälkeen.

Jäähdytys

Ruokien säilytys

Jääkaappiosasto on tarkoitettu tuoreiden ruokien ja juomien lyhytaikaiseen säilytykseen.

Säilytä maitotuotteet niille tarkoitettussa osassa jääkaappiin.

Pullot voidaan säilyttää pullonpidikkeissä tai oven pullohyllyllä.

Raaka liha säilyy parhaiten muovikätreessä aivan jääkaapin alaosassa.

Anna kuumien ruokien ja juomien jäähtyä huonelämpötilassa, ennen kuin laitat ne jääkaappiin.

Huomio

Säilytä alkoholijuomia ainoastaan pystyasennossa ja tiukasti suljettuna.

Huomio

Älä koskaan säilytä laitteessa tuotteita, jotka sisältävät syttyviä ponnekaasuja (spraypurkit, kermasprayt jne.).

Ne aiheuttavat **räjähdyksvaaran**.

Laitteen sulatus

Jääkaappiosasto sulattaa itsensä automaattisesti. Sulanut vesi poistuu poistoputkea pitkin laitteen takana olevaan keräysastiaan (**Kuva 4**). Haihduttimen vuoksi jääkaapin takaosaan voi kertyä vesipisaroita sulatuksen aikana. Jos kaikki vesi ei valu keräysastiaan, se saattaa jäätyä. Pyyhi vesipisarot sulatuksen jälkeen lämpimään veteen kastetulla liinalla, ei kovalla tai terävällä esineellä.

Tarkasta sulatusveden kulku ajoittain. Se saattaa joskus tukkeutua. Puhdista poistoputki vanupuikolla tai vastaavalla (katso jakso "Puhdistus ja huolto").

Sisälampun vaihtaminen (Kuva 5)

Jos lamppu ei pala, toimi seuraavasti.

1- Kytke virta pois pistorasian kytkimestä ja irrota verkkojohto.

Hyllyjen irrottaminen helpottaa lamppuun käsiksi pääsyä.

2- Käytä litteäkärkistä ruuvitalttaa lampunsuojuksen irrottamiseen.

3- Tarkista ensin, ettei lamppu ole löystynyt, ruuvaamalla se tiukasti lamppupesään. Laita pistoke takaisin ja kytke virta päälle.

Jos lamppu toimii, laita valosuoja paikoilleen asettamalla takakorvake paikoilleen ja työntämällä ylöspäin kahden etukorvakkeen paikoilleen asettamiseksi.

4- Mikäli lamppu ei edelleenkään pala, kytke virta pois pistorasian kytkimestä, ja irrota verkkojohto. Vaihda lamppu uuteen 15 watin (maks.) kierrekantalamppuun (SES).

5- Hävitä palanut lamppu heti huolella. Uusi lamppu on helposti saatavilla hyvästä sähköliikkeestä tai rautakaupasta.

Puhdistus ja huolto

Sisä- ja ulkopinnat



Huomio

Kytke virtakatkaisija pois päältä tai irrota verkkojohto aina ennen puhdistusta.

Puhdista ulkopuoli haalealla vedellä ja miedolla pesuaineella.

Älä käytä vahvoja pesuaineita, hankausaineita tai happeja.

Pyyhi sisäpuolen osastot kuiviksi.

Varo, ettei vettä pääse lämpötilasäätimen tai sisävalon sähköliitännöihin.

Mikäli laitetta ei käytetä pitkään aikaan, kytke se pois päältä, ja poista kaikki ruuat. Puhdista jääkaappi, ja jätä ovi auki. Laitteen ulkoosan säilyttämiseksi voit kiillottaa ulkopuolen ja oven lisävarusteet silikonivahalla.

Puhdista laitteen takaosan lauhdutin kerran vuodessa harjalla ja pölynimurilla. Pölyn kertyminen nostaa energiankulutusta. Tarkista ovitiivisteet säännöllisin väliajoin. Puhdista ainoastaan vedellä, ja pyyhi täysin kuivaksi.

Lisävarusteiden puhdistus

Ovihyllyt:

Ota ruoka pois ovihyllyiltä. Nosta hyllyn suojusta ylöspäin ja vedä sitä sivuittain. Irrota ovihyllyn pohja työntämällä sitä ylöspäin.

Keräysastia:

Varmista, että laitteen takaosan keräysastia on aina puhdas. Vapauta keräysastian jousi kompressorista varovasti työntämällä työkalulla (kuten ruuvitaltalla) niin, että keräysastia voidaan ottaa pois.

Ota keräysastia pois, puhdista se ja pyyhi se kuivaksi.

Kokoa vastakkaisessa järjestyksessä.

Vihannesten säilytyslokero tai laatikot:

Irrota laatikko vetämällä se niin eteen kuin mahdollista, nosta sitä vinoittain ylöspäin ja vedä se kokonaan pois.

Käytännöllisiä vihjeitä ja huomautuksia

Jäähdytys

- Puhdista tuoreruoka ja vihannekset ennen säilytyslokeroon asettamista.
- Kääri ruoka tai aseta se soveliaaseen astiaan, ennen kuin asetat sen laitteeseen.
- Kääri muoviin ruoka, joka ei sovi kylmässä säilytykseen (ananakset, melonit, kurkut, tomaatit jne.)
- Voimakkaan hajuiset ruuat ja ruuat, joihin hajut tarttuvat helposti, tulee kääriä ilmatiiviisti tai asettaa hajuvarmaan astiaan.
- Säilytä tuoreruoka erossa valmistetusta ruuasta bakteerien välttämiseksi.
- Älä säilytä raakaa lihaa jääkaapissa kauemmin kuin 2 tai 3 päivää.
- Poista jäljelle jäänyt purkkiruoka purkista ja säilytä ruoka soveliaassa astiassa.
- Katso tuotteiden käyttöajat niiden pakkausmerkinnöistä.
- Älä estä laitteen sisäistä ilmakiertoa päälylyttämällä hyllyjä.
- Älä säilytä laitteessa vaarallisia tai myrkyllisiä aineita.
- Tarkista aina pitkään säilytetyn ruuan syömäkelpoisuus.
- Älä säilytä tuoretta ja valmistettua ruokaa samassa astiassa.
- Sulje ovi heti käytön jälkeen tarpeettoman energiankulutuksen estämiseksi.
- Älä käytä teräviä metalliesineitä kertyneen jään poistamiseen.
- Älä laita kuumaa ruokaa laitteeseen.

Käyttöesimerkkejä

Valkoviini, olut ja mineraalivesi	jäähdytä ennen käyttöä
Banaanit	älä säilytä jääkaapissa
Kala ja sisäelimet	säilytä vain muovipussissa
Juusto	käytä ilmatiiviitä säilytysrasioita tai muovipusseja, parhaan tuloksen saat ottamalla ruoan jääkaapista tunti ennen ruokailua.
Melonit	säilytä vain lyhyen aikaa käytä ilmatiivistä pakkausta/käärettä
Raaka liha ja siipikarjatuotteet	älä säilytä yhdessä herkkien ruokien kuten valmiin ruoan tai maidon kanssa.

Normaalit käyttöäänät

Erilaiset käyttöäänät ovat aivan normaaleja ja johtuvat laitteen jäähdytysjärjestelmästä.

- Pulppuavat, sihisevät, kiehumista muistuttavat ja kuplivat äänet aiheutuvat jäähdytysjärjestelmässä kiertävästä jäähdytysaineesta. Äänet kuuluvat vielä jonkin aikaa kompressorin sammumisen jälkeen.
- Äkilliset terävät napsahtavat tai paukahtavat äänet aiheutuvat sisäseinien tai kaapin osien laajenemisesta ja supistumisesta.
- Kompressorin aiheuttaa surisevia, hurisevia, sykkiviä tai kimeitä surinaääniä. Nämä äänet ovat hieman voimakkaampia kompressorin käynnistyessä ja vähenevät, kun laite saavuttaa toimintalämpötilat.

Häiritsevien tärinöiden ja äänien välttämiseksi varmista, että:

- Jääkaappi on tasaisella alustalla kaikkien neljän jalkansa varassa.
- Jääkaappi ei kosketa seiniä, ympärillä olevia esineitä, keittiön kaapistoja tai huonekaluja.
- Jääkaapin sisällä olevat tölkit, pullot ja astiat eivät kosketa tai helise toisiaan vasten.
- Kaikki hyllyt ja laatikot on kiinnitetty oikein jääkaapin osastoihin ja oviin.

Entä jos...

1- Laite ei toimi, vaikka se on kytketty päälle.

- Tarkista, että virtapistoke on liitetty oikein!
- Tarkista, että verkkovirransyöttö on kunnossa, ja ettei sulake ole lauennut!
- Tarkista, että lämpötilan säädön asetus on oikea!

2- On sähkökatkos.

Pakastimesi soveltuu pakastettujen ruokien pitkäaikaiseen säilytykseen ja sitä voi käyttää myös tuoreen ruuan pakastamiseen ja säilytykseen. Älä avaa ovea sähkökatkoksen sattuessa. Pakasteruuan pitäisi säilyä  -luokitellussa laitteessa, jos katkos kestää vähemmän aikaa kuin luokituskilvessä merkitty ”Säilytysaika sähkökatkoksen yhteydessä (tunteja)”. Mikäli katko on pidempi kuin Säilytysaika sähkökatkoksen yhteydessä (tunteja), ruoka pitää tarkistaa ja joko syödä heti tai kypsentää ja sitten pakastaa uudelleen.

3- Sisävalo ei toimi.

Tarkista virransyöttö!

Tarkista valolampun asennus! Irrota laite verkkovirrasta ennen valolampun tarkistamista. (Katso myös jakso ”Sisävalon vaihtaminen”)

4- Muita mahdollisia toimintahäiriöitä

Jokainen toimintahäiriö ei tarvitse huoltoa. Hyvin usein voit ratkaista ongelman helposti ilman huollon kutsumista. Ennen kuin kutsut huollon, tarkista aiheutuuko toimintahäiriö käyttövirheestä. Jos näin on ja huolto on kutsuttu, huollosta otetaan maksu, vaikka laite olisi vielä takuun piirissä.

Jos ongelma jatkuu, ota yhteyttä joko jälleenmyyjään tai asiakaspalveluun. Ota esiin laitteen tyyppi- ja sarjanumero, ennen kuin soitat. Arvokilpi on laitteen sisäpuolella.

Ovien uudelleen sijoitus

Etene numerojärjestyksessä **(Kuva 14)**.



Tässä tuotteessa on sähkö- ja elektroniikkalaitteiden kierrätysymboli.

Tämä tarkoittaa, että tuotetta tulee käsitellä Euroopan unionin direktiivin 2002/96/ EY mukaisesti, eli kierrättää tai purkaa sen ympäristövaikutusten

pienentämiseksi. Lisätietoja saat paikallisilta tai kansallisilta viranomaisilta.

Valikoivan jätteiden lajittelun piiriin kuulumattomat sähkölaitteet voivat olla vaarallisia ympäristölle ja ihmisen terveydelle niiden sisältämien vaarallisten aineiden vuoksi.

Energiakortin merkitys (vain informaatiotarkoitus)

Energia

Valmistaja

Malli

Tehokkaampi

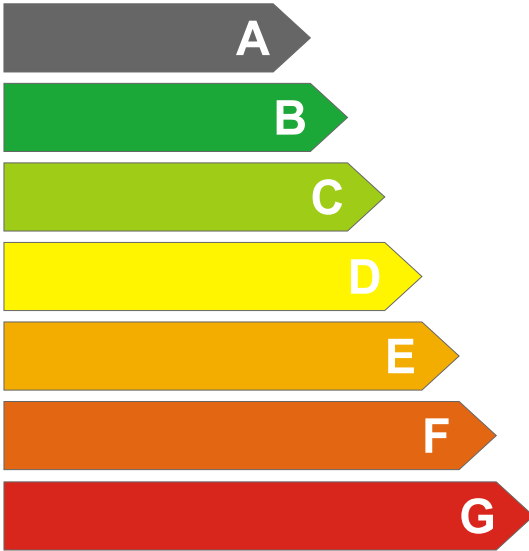

Tehottomampi

Energian kulutus kWh/vuosi

(perustuu vakiotestituloksiin 24 tunnin aikana)

Todellinen kulutus vaihtelee laitteen käytön ja sijoituspaikan mukaan.

Tuoreruokaosaston tilavuus l (litraa)

Pakasteruokaosaston tilavuus l (litraa)

Jäähdytyslokeron tilavuus l (litraa)

Käyntiääni

(dB(A) re 1 pW)

Voit kiinnittää pussissa tulleen energiakortin laitteen yläosaan.

